

IGT マルチファンクションテーブル竹/ロング竹 CK-116T/117T

※脚は付属していません。別売りの脚セット
CK-109/112/113/114が必要です。

この度はスノーピーク製品をお買い上げいただき、誠に有難うございます。製品には万全を期しておりますが、お気付きの点などございましたらお買い求めになりました販売店もしくは弊社ユーザーサービス係までお問い合わせください。

本製品は炭火、ガソリン、ガスなど燃焼熱源を選ばず野外で本格調理を楽しんでいただけるアイアングリルテーブル用に設計されています。安全には十分配慮されていますが、間違った使い方をするとう転倒、火災、火傷などの事故になることがあります。ご使用前にはこの取扱説明書をよく読み、十分理解してからお使いください。

セット内容及び品質表示

■セット内容

天板×1
レールジョイント×2

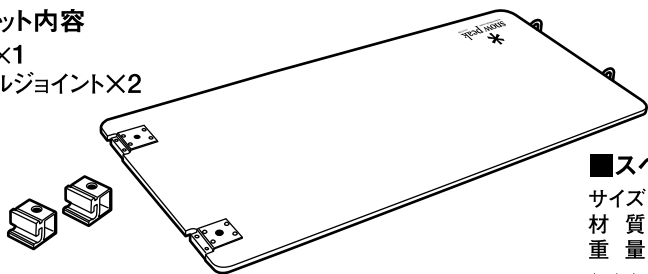

■スペック

サイズ:846 (1096)×496×25mm
材質:竹集成材15mm厚、アルミ、ステンレス
重量:4.6 (5.7) kg
()内はロングです。

使用方法

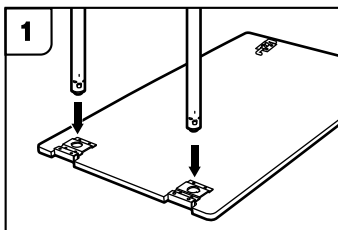

1 天板を裏返して置き、脚を固定します。

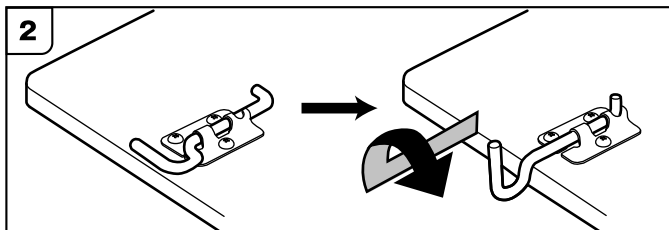

2 フックを引き出し回転させます。

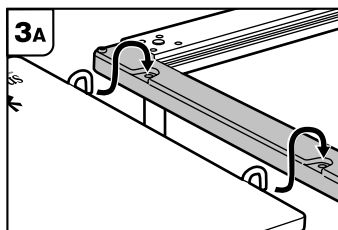

3A アイアングリルテーブルのサイド(短辺)に連結させます。

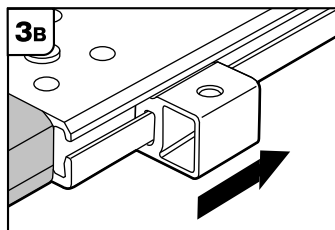

3B レールジョイントをアイアングリルテーブルのレール(長辺)にレールを挿入します。

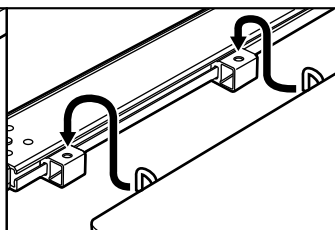

天板フックを連結します。

取扱い上の注意

- アイアングリルテーブルの取扱説明書をよく読んでからご使用ください。
- 連結金具・フックに無理な力がかからないように注意してください。破損します。
- 連結金具・フックは完全に固定する機能はありません。使用中は連結部・脚部の緩みを点検し、確実にセッティングされた事を確認してお使いください。緩んだままの使用は連結部・脚の抜け、脱落の発生につながり、転倒、火災、火傷の恐れがありますので絶対にしないでください。
- 脚に横方向の力を加えないでください。脚の曲がり・破損の原因になります。
- 地盤のしっかりした平らな場所でご使用ください。ご使用状況により不安定のまま使用を継続しないでください。
- 連結したままでの移動は絶対にしないでください。連結部に無理な力がかかり破損します。必ず分割して移動してください。
- 本製品の天板は、ご使用状況や保管状況により反りや歪み、割れが発生することがあります。暖房の熱が直接伝わる場所や長時間直射日光に当たる場所や夏場の車内では保管したり使用しないでください。
- 雨中に放置したりなど長時間水分と接触していると、塗膜の内部に水分が浸透し、染みや変色、反りや狂いの原因になることがあります。
- 固いもの尖ったものなどで擦らないでください。キズの原因になります。
- 本製品を使用する場合は均等に荷重がかかるようにし、30kg以下でご使用ください。転倒や破損の原因になります。
- 本製品は常設用ではありません。また、常時重量物などを置いておくような環境では、反りの原因となります。
- 天板をぶつけるなどして塗膜が損傷すると湿気を吸収しやすくなり、染みや変色、反りや狂いの原因になることがあります。
- ご使用により天板表面が退色したり変色することがあります。また、局所的に温度が上がると、退色や変色が進行することがあります。
- 本製品は天然の竹を加工、集成したものです。色の濃淡や風合いは個々の特性です。天然の色や風合いをお楽しみください。
- 商品の改造は絶対にしないでください。機能を損ない、強度が低下します。改造後のアフターサービスはお受けできません。

使用例

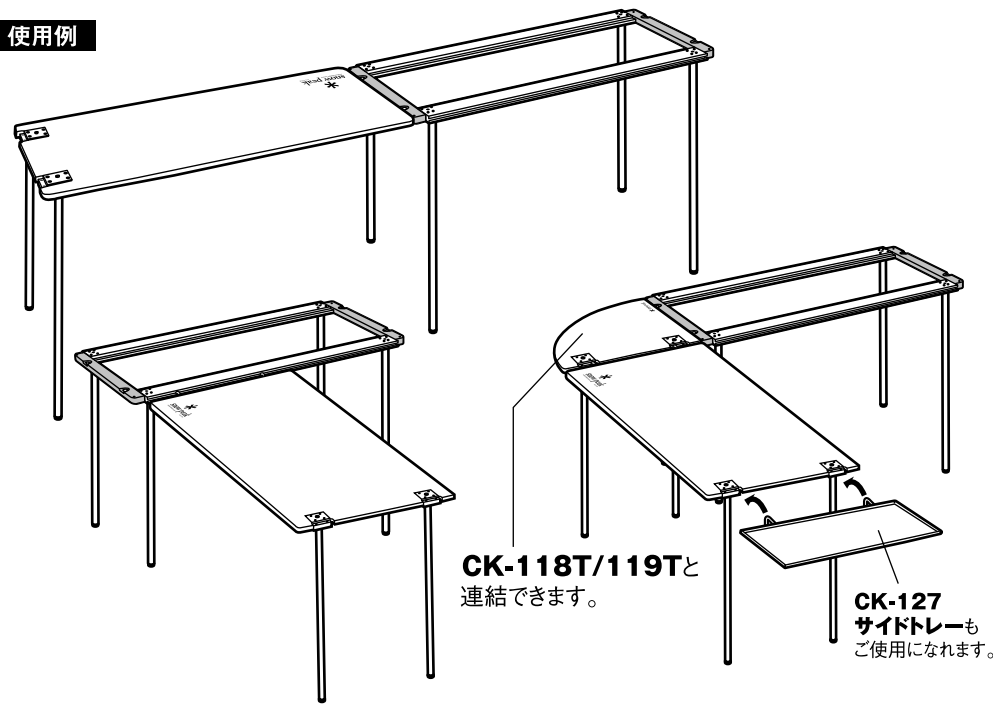

CK-118T/119Tと
連結できます。

CK-127
サイドトレイも
ご使用になれます。

不明な点やお気付きの点がございましたら、販売店様
または弊社ユーザーサービスまでお問い合わせください。
スノーピークユーザーサービス
☎ 0120-010-660 (9:00~17:00)
Email:userservice@snowpeak.co.jp

株式会社スノーピーク
〒955-0147 新潟県三条市中野原456
Tel.0256-46-5858 Fax.0256-46-5860
www.snowpeak.co.jp

MADE IN CHINA