

SET-510/SET-520/SET-530 TUGUCA ウォールセット TUGUCA コーナーセット TUGUCA スクエアセット

この度はスノーピーク製品をお買い上げいただき、誠にありがとうございます。この製品は収納、パーテーション、テーブルなど複数の家具要素を併せ持ち、ライフスタイルに合わせて組み替えて使用することができる複合的な組み立て家具です。屋内のみでご使用ください。安全にご使用いただくためにもこの取扱説明書をよく読んでからご使用ください。また、読み終わった後も大切に保管してください。説明内容で理解できない点及び製品に不具合が確認された際には直ちに使用を中止しご購入いただきました販売店様もしくは弊社ユーザーサービスまでお問い合わせください。



ウォールセット



スクエアセット



コーナーセット

設置される方へのお願い

- 製品の機能が発揮されるように、この取扱説明書の内容にそって正しく設置してください。
- テンションロッドの取り付けには脚立ないし、高所作業できる台の準備が必要になります。
- 設置終了後、設置後の点検のチェックリストに基づいて必ず再確認を行ってください。
- この取扱説明書は、設置終了後、お客様へ必ずお渡しください。





目次

安全上のご注意	3
パーツリスト	5
ウォールセット	5
コーナーセット	6
スクエアセット	8
スペック	10
ウォールセット	10
コーナーセット	10
スクエアセット	10
オプション別	10
オプション取付金具について	12
金具の形状と取り付け位置	12
取り付け方	13
取り外し方	13
組み立て方法	14
柱梁(タテ・ヨコ)の組み立て	14
テンションロッドについて	21
テンションロッドの使用方法	22
テンションロッドが必要な組み立てパターン	22
テンションロッドが不要な組み立てパターン	22
オプションの取り付け	23
基本の流れ	23
ウォールセットの取り付け例	26
コーナーセットの取り付け例	27
スクエアセットの取り付け例	29
ご使用方法	31
耐荷重について	31
移動について	31
レイアウトのアレンジについて	31
保管について	32
廃棄について	32
お手入れ方法	33
保守・点検	33
お掃除について	33
木製部分のお手入れ	33
金属部分のお手入れ	33
品質保証について	34
修理について	34
設置場所の点検(チェックリスト)	35
設置後の点検(チェックリスト)	35

安全上のご注意

ご使用の前に、よく読んで予測される事故を回避し安全にご使用ください。

本取扱説明書における危険、警告、注意、注記について

 危険 明らかに生命に関わる重大な事故が予測される行為を示します。	 注意 取扱いを誤った場合、使用者が軽傷を負う可能性がある内容を示します。
 警告 取扱いを誤った場合、使用者が死亡または重傷を負う可能性がある内容を示します。	 注記 取扱いを誤った場合、製品の破損や物的損害が発生する可能性がある内容を示します。

絵表示には以下のような意味があります。



安全に関わる情報を示しています。







一般的な禁止を示しています。









必ず行うことを示しています。

ご使用について





危険

-  TUGUCAヨコにぶら下がったり、オプション品に体重をかけるような行為はしないでください。思わぬ事故の原因になるおそれがあります。特に、お子様がいる場合はオプションパーツに登ったり、ぶら下がったりして遊ばないように注意してください。
-  家具(収納、パーテーション、テーブルなど)以外の用途で使わないでください。ケガや破損、思わぬ事故の原因になります。
-  組み立てた状態やオプションを取り付けた状態で移動させないでください。持ち上げるときに倒壊したりオプションが外れて落下したりして、ケガや周囲のものを破損するおそれがあります。また、ものを置いたまま移動すると落下してケガや破損の原因になります。
-  ろうそく、アロマキャンドル、お香などを置いて使用しないでください。火災の原因になります。
-  調理器具などを置いて使用しないでください。火災の原因になります。





警告

-  ご使用の前に、本製品を点検し各部に異常がないことを確認してください。異常が発見された場合は、直ちに使用を中止しお買い求めいただいた販売店様、または弊社ユーザーサービス係に点検または修理を依頼してください。
-  小さなお子様がいる場合、テーブルトップやシェルフトップの下に潜り込まないようにTUGUCAの周りを囲うなどの対策をしてください。頭を打ったり、挟んだりしてケガをしたり、思わぬ事故の原因になるおそれがあります。
-  耐荷重(1面あたり40kg)の範囲内で使用してください。ものが落下してケガや破損の原因になります。また、各オプション品の耐荷重も確認した上で使用してください。
-  照明などの熱源は木製部分から離して置いてください。熱で木製部分にこげができたり、引火すると火災の原因になります。
-  重いものを置くときは転落防止用の耐震パッドなどを使用し、高い位置には置かないようにしてください。地震などでものが落ちると、ケガや製品の破損の原因になります。
-  水槽や鏡などを置く場合は、日光が長時間あたる場所は避けてください。水槽や鏡により光が反射、屈折して1点に集中すると収れん火災が発生する原因になります。
-  組み立ててから2~3日後と定期的(1ヶ月ごと)に、ネジに緩みがないかを確認してください。緩んでいる場合は、再度組み付けの調整をして締めなおしてください。そのまま使用すると耐震性が維持できず転倒の原因になります。

注意

-  本製品のオプション品は鋼材を使用しています。端部処理はしておりますが取扱いには十分にご注意ください。また、TUGUCA本体木製部分は、表面を加工しておりますが、微小なささくれなどが生じることがあります。微小なささくれが見つかった際には取り除いてそのままご使用ください。
-  コーヒーメーカーや携帯電話など振動するものを置くときはシリコンパッドなど振動を吸収するものを敷いてください。機器の振動で、落下してケガや破損の原因になります。
-  壊れやすいものや、滑りやすいものは置かないでください。落下し、ケガや製品の破損につながるおそれがあります。
-  ものを端の方に置いたり、はみ出して置いたり、片寄って置いたりしないでください。落下し、ケガや製品の破損につながるおそれがあります。
-  電気製品のコード類は、マルチロッドストレートやマルチロッドコーナーの中を通してください。コード類が、垂れ下がっていると引っ掛けて電気製品が落下し、ケガや破損の原因になります。

注記





-  スプレー（殺虫剤、消臭剤、アルコール除菌スプレーなど）を木製部分に吹きかけないでください。変色するおそれがあります。
-  ぬれた衣類を干さないでください。長時間水に触れると木製部分の変色や品質の劣化の原因になります。
-  金属製のパーツは傷をつけないように注意してください。傷をつけるとさびの原因になります。
-  木製部分にコーヒーやしょうゆなどが付着した場合は、直ちに拭き取ってください。シミの原因になります。

設置場所について

危険

-  火気や暖房器具のそばに設置しないでください。また、火気や暖房器具を近づけないでください。火災や火傷の原因になります。

警告

-  屋外には設置しないでください。変形や劣化などにより転倒してケガの原因になります。
-  安定した平らな場所に設置してください。テンションロッドを使用する場合は、天井面と床面が水平で平行な安定した場所に設置してください。
-  テンションロッドを使用するときは、天井と床に圧着固定ができる十分な強度があることを確認してください。天井の材質や施工法、天井裏の野縁（角材）の状況により効
- 果が薄れたり、天井が破損する場合があります。わからない場合は、住宅メーカーや不動産会社に問い合わせてください。
-  出入口周辺など転倒した際に避難の妨げになる場所に設置しないでください。
-  絨毯（じゅうたん）や畳など柔らかい床面には設置しないでください。安定せずに転倒したり、台座跡がつくおそれがあります。

注記

-  冷暖房機などの風が直接あたる場所や直射日光が長時間あたる場所には設置しないでください。変色の原因になります。
-  水がかかるところや湿度が高い場所に設置しないでください。水や湿気で変色したり、品質が劣化するおそれがあります。

組み立てについて





危険

-  小さな子供がいる場合は、必ずテンションロッドを使用してください。子供がぶら下がったり登ったりして、転倒するおそれがあります。
-  組み立てるときは、小さな子供を周囲に近づけないでください。ケガや思わぬ事故の原因になります。また小さな部品を誤飲するおそれがあります。

警告

-  本書に記載していない組み立て方や改造をしないでください。事故の原因になります。

注意

-  オプション品は、確実に取り付けられたことを確認してください。製品破損や思わぬ事故につながるおそれがあります。
-  TUGUCAタテの隙間に無理やり指を入れしないでください。内側の金具の端部と接触すると指をケガするおそれがあります。
-  組み立て作業時には指を挟まないように注意し、以下のことを守ってください。
 - ・作業用の手袋（軍手など）を着用してください。
 - ・パーツを組み合わせるときは、手を接合部付近に置かないでください。
-  組み立て時にはTUGUCAヨコなどに頭をぶつけないように頭上に注意してください。

注記

-  オプションを取り外す際にはまっすぐ持ち上げて取り外してください。オプションの固定部がゆがむおそれがあります。

パーツリスト

ウォールセット

この製品は2梱包で1セットです。



A TUGUCAタテ 2本入箱



TUGUCAタテ 2本



マーククリップ
2個



スパナ
1個



六角レンチ
1個

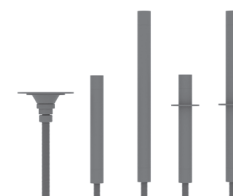

テンションロッド 2セット

B TUGUCA ウォールセット箱



TUGUCAヨコ 1本



支持金具 2本



長尺ボルト 2本



シェルフトップ 3枚



長尺ボルト用ナット 2個



オプション固定ネジ 6個

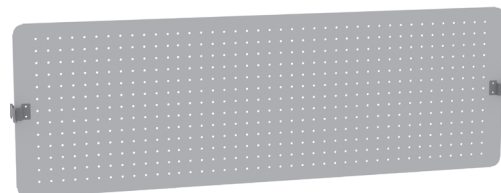

パンチングウォール 1枚



オプション取付金具(小) 12個



マルチロッドストレート 1本

コーナーセット

この製品は4梱包で1セットです。



A-1 TUGUCAタテ
2本入箱



A-2 TUGUCAタテ
1本入箱



TUGUCAタテ 3本



マーククリップ
3個



スパナ
2個



六角レンチ
2個

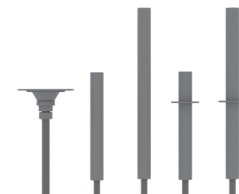

テンションロッド 3セット

B TUGUCAヨコ
2本入箱



TUGUCAヨコ 2本



支持金具 4本

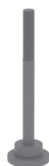

長尺ボルト 4本



長尺ボルト用ナット 4個



オプション取付金具(小) 4個

C TUGUCA
コーナーセット箱



シェルフトップ 3枚



オプション取付金具(小) 10個

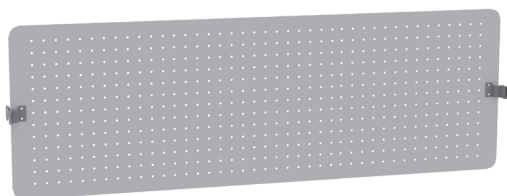

パンチングウォール 1枚



オプション取付金具(大) 4個



マルチロッドストレート 1本



オプション固定ネジ 10個



テーブルトップ 1枚



長尺ボルト用ナット 2個



マルチロッドコーナー 1本

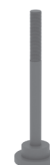

長尺ボルト 2本

スクエアセット

この製品は6梱包で1セットです。



A TUGUCAタテ
2本入箱
(2箱)



TUGUCAタテ 4本



マーククリップ
4個



スパナ
2個



六角レンチ
2個

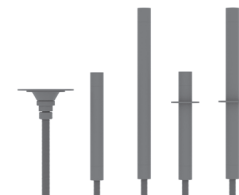

テンションロッド 4セット

B TUGUCAヨコ
2本入箱
(2箱)



TUGUCAヨコ 4本



支持金具 8本

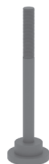

長尺ボルト 8本



長尺ボルト用ナット 8個



オプション取付金具(小) 8個

C-1 TUGUCA
スクエアセット箱 

C-2 TUGUCA
スクエアセット箱 



シェルフトップ 3枚



マルチロッドコーナー 2本



マルチロッドストレート 2本



長尺ボルト用ナット 4個



ホワイトウォール 1枚



長尺ボルト 4本



ユニットフレーム 1個



オプション取付金具(小) 12個



テーブルラック 1ユニット 4個



オプション取付金具(大) 4個

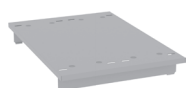

テーブルトレー 1ユニット 4個



オプション固定ネジ 10個

スペック

ウォールセット(全体)

サイズ(約)	幅 1401mm × 奥行 200mm × 高さ 1966mm		
重量(約)	37.5kg (付属品を除く合算重量)	耐荷重	1面あたり40kg
材質	檜、檜集成材、スチール、ステンレス鋼、ガルバリウム鋼板、POM		

コーナーセット(全体)

サイズ(約)	幅 1401mm × 奥行 1401mm × 高さ 1966mm		
重量(約)	49kg (付属品を除く合算重量)	耐荷重	1面あたり40kg(計80kg)
材質	檜、檜集成材、スチール、ステンレス鋼、ガルバリウム鋼板、POM		

スクエアセット(全体)

サイズ(約)	幅 1401mm × 奥行 1401mm × 高さ 1966mm		
重量(約)	86.7kg (付属品を除く合算重量)	耐荷重	1面あたり40kg(計160kg)
材質	檜、檜集成材、スチール、ステンレス鋼、ガルバリウム鋼板、POM		

オプション別

TUGUCAタテ(LB-001)

サイズ(約)	幅 200mm × 奥行 200mm × 高さ 1966mm		
重量(約)	9kg		
材質	檜、ステンレス鋼、スチール		

TUGUCAヨコ(LB-002)

サイズ(約)	幅 1110mm × 奥行 70mm × 高さ 80mm		
重量(約)	4kg		
材質	檜集成材、ステンレス鋼、スチール、POM		

ユニットフレーム(LB-300)

サイズ(約)	幅 1108mm × 奥行 454mm × 高さ 45mm (アーム部分を除く)		
重量(約)	3.5kg	耐荷重	20kg
材質	ステンレス鋼、スチール、ガルバリウム鋼板		

テーブルトップ(LB-301)

サイズ(約)	幅 1108mm × 奥行 454mm × 高さ 45mm (アーム部分を除く)		
重量(約)	7kg	耐荷重	20kg
材質	ステンレス鋼、スチール、ガルバリウム鋼板		

■ シェルフトップ (LB-302)

サイズ(約)	幅 1108mm × 奥行 230mm × 高さ 45mm		
重量(約)	3.5kg	耐荷重	20kg
材質	ステンレス鋼、スチール、ガルバリウム鋼板		

■ マルチロッドストレート (LB-005)

サイズ(約)	幅 1104mm × 奥行 71mm × 高さ 47mm		
重量(約)	1kg	耐荷重	5kg
材質	ステンレス鋼、ガルバリウム鋼板		

■ マルチロッドコーナー (LB-006)

サイズ(約)	幅 747mm × 奥行 22mm × 高さ 39mm		
重量(約)	0.5kg	耐荷重	5kg
材質	ステンレス鋼、ガルバリウム鋼板		

■ テーブルラック 1ユニット (LB-100)

サイズ(約)	幅 248mm × 奥行 356mm × 高さ 123mm		
重量(約)	1.5kg	耐荷重	5kg
材質	ガルバリウム鋼板		

■ テーブルトレイ 1ユニット (LB-102)

サイズ(約)	幅 250mm × 奥行 360mm × 高さ 42mm		
重量(約)	0.8kg	耐荷重	5kg
材質	ガルバリウム鋼板		

■ パンチングウォール (LB-200)

サイズ(約)	幅 1104mm × 奥行 71mm × 高さ 364mm		
重量(約)	4kg	耐荷重	5kg
材質	ガルバリウム鋼板、ステンレス鋼		

■ ホワイトウォール (LB-201)

サイズ(約)	幅 1104mm × 奥行 71mm × 高さ 364mm		
重量(約)	4kg	耐荷重	5kg
材質	ステンレス鋼、ガルバリウム鋼板、メラミン焼付塗装		

オプション取付金具について

TUGUCAタテ、ヨコの接続や、オプションの取り付けには、共通してオプション取付金具を使用します。

金具の形状と取り付け位置

オプション取付金具には、オプション取付金具(大)と(小)の2種類があり、取り付けるオプションによって使い分けます。また、ヘッドのサイズが異なるため、それぞれ取り付けられる切り欠きの位置が異なります。組み立ての際には、オプション取付金具の形状をよくご確認のうえ、使用してください。

オプション取付金具(小)

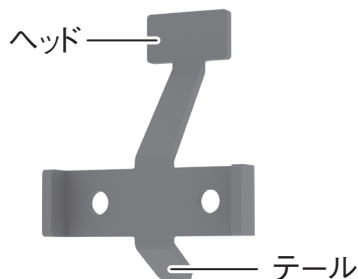

取り付け位置

すべての切り欠きに取り付け可能

対応オプション

- TUGUCAヨコ
- パンチングウォール
- ホワイトウォール
- マルチロッドストレート
- シェルフトップ

オプション取付金具(大)

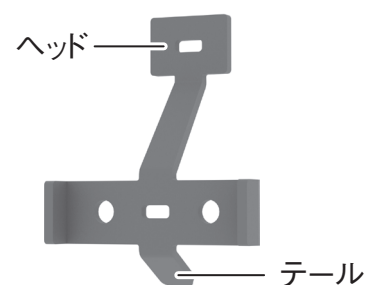

取り付け位置

下から11番目の切り欠きまで取り付け可能

対応オプション

- テーブルトップ
- ユニットフレーム

取り付け方

1

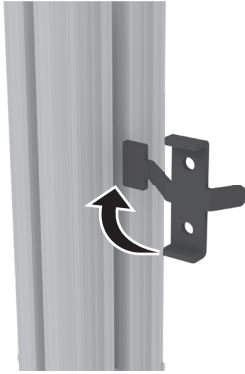

TUGUCAタテのスリットに、オプション取付金具のヘッドを差し込み、90度回転させます。

2

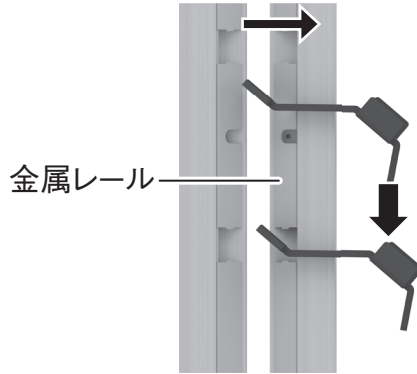

ヘッド部分をスリット内部の金属レールに添わせ、手前に引くようにしながら下へ移動します。

3

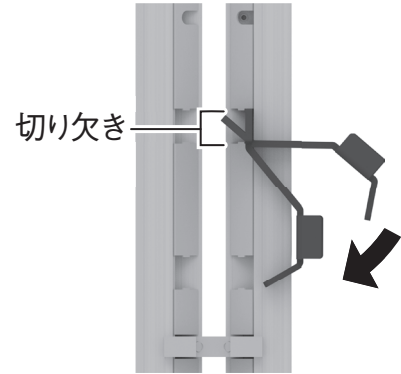

ヘッド部分がレールの切り欠きにはまったら、テール部分を倒します。

⚠ 警告

ヘッド部分がレールの切り欠きに確実にハマっていることを確認してください。正しくはまっていない状態で各部品を取り付けると各部品が破損もしくは落下するおそれがあります。

取り外し方

1

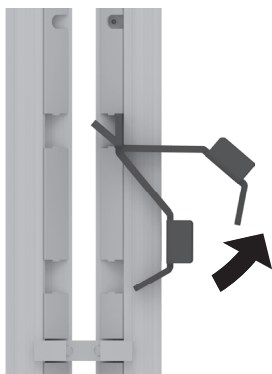

テール部分を起こします。

2

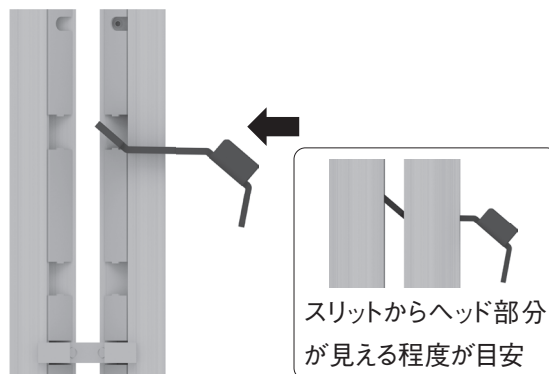

スリット内部の金属レールに干渉しない位置まで押し込みます。

3

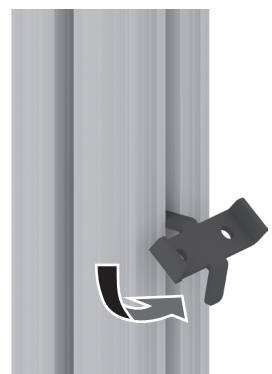

90度回転させてから、ヘッド部分を引き抜きます。

⚠ 警告

オプション取付金具が金属レールや木製部分に干渉している状態で無理に回転させないでください。また、オプション取付金具は、イラストをよく確認して回転方向を守ってください。オプション金具を無理に回した場合、金属レールがゆがみ、オプション取付金具が取り付けられなくなったり、取り付けられたオプションが落下したり、木製部分が破損するおそれがあります。

組み立て方法

あらかじめTUGUCAのレイアウトプランを決め、設置場所で組み立ててください。
出入口周辺など転倒した際に避難の妨げになる場所には設置しないでください。

⚠ 警告

- 組み立ては18歳以上の方が行ってください。
- 必ず2人以上で支えながら作業をしてください。

⚠ 注意

- 組み立て後の移動はできないため、設置場所は作業ができるように十分なスペースを確保し、大きなパーツを運んだり組み立てるときは周囲に注意してください。
- 組み立てるときは、床や壁などに厚手の布やダンボールを敷いてください。製品組み立て時の本製品以外の物損については一切の責任を負いかねます。あらかじめご了承ください。

柱梁(タテ・ヨコ)の組み立て

TUGUCAタテ、TUGUCAヨコをつなげて家具の枠組みを作ります。

- 1 レイアウトプランに合わせて、起点となるTUGUCAタテを配置する**
起点の決め方は、「テンションロッドの使用方法」(P.21)をご覧ください。

⚠ 注意

周囲の安全には十分に注意して、TUGUCAタテが倒れないように組み立ててください。

2 テンションロッド下段をTUGUCAタテに取り付ける

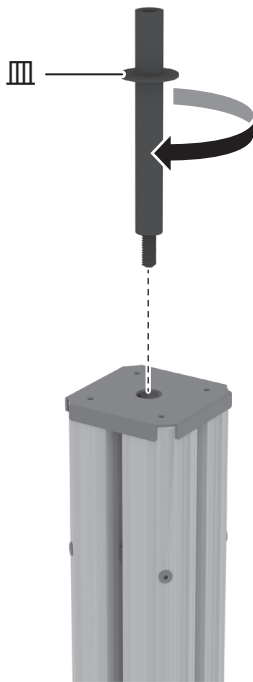

テンションロッドの下段を右回りに回し、下段の皿がTUGUCAタテに接するまでねじ込みます。

TUGUCAタテの内部に接続ネジがついています。テンションロッドの取り付け時に、ネジを傷めないようにご注意ください。

⚠ 警告

テンションロッドの取り付けから固定までは高所作業になります。TUGUCAタテが転倒しないように、また脚立を使用する場合は人が転落しないように必ず1人以上が補助をしてください。転倒、転落してケガをするおそれがあります。脚立を使用する場合は、脚立の使用方法を守って作業を行ってください。

3 テンションロッド上段と中段を連結し、テンションロッド下段に連結する

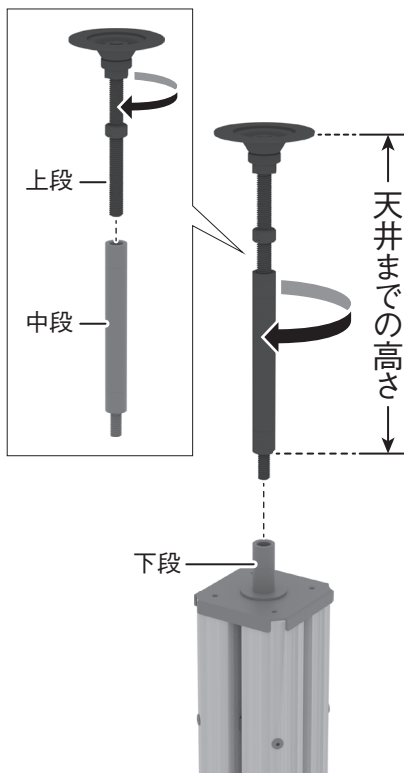

テンションロッドの中段、下段は長さの異なるロッドが2本ずつ準備されています。

テンションロッド下段の先端から天井までの高さを確認し、取り付ける天井の高さに合わせてロング、ショートを組み合わせてください。

天井高によっては、中段を使用しないこともあります。

⚠ 警告

中段、下段のロッドは3本以上連結させないでください。テンションロッドが十分に機能することができません。

4 テンションロッドを天井まで伸ばし固定する

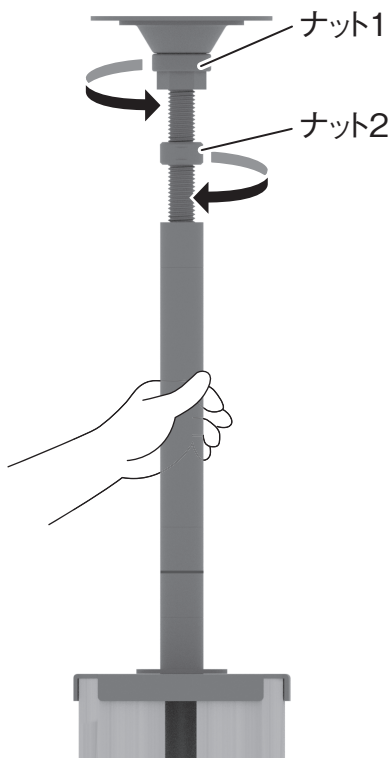

テンションロッドの中段を握って固定しながら、ナット1を左周りに回し、テンションロッドを天井まで伸ばします。

⚠ 警告

テンションロッドを伸ばすときは中段をしっかりと押さえてください。下段とTUGUCAタテの接続が緩み、転倒防止効果を損なうおそれがあります。

テンションロッドの先端が天井に密着したら、ナット1を付属のスパナで締めつけ、圧着します。

注記

テンションを掛ける天井面が硬いことを確認し、天井面を陥没させないようにご注意ください。天井を手で押した際に、たわむような天井には使用できません。

次にナット2をテンションロッドの中段に当たるまで右回りに回します。ナット2が中段に当たったら付属のスパナで締めつけ、上段と中段を固定します。

5 TUGUCAタテをもう1本配置する

2本のTUGUCAタテの間にTUGUCAヨコを置き、柱間の距離を合わせます。

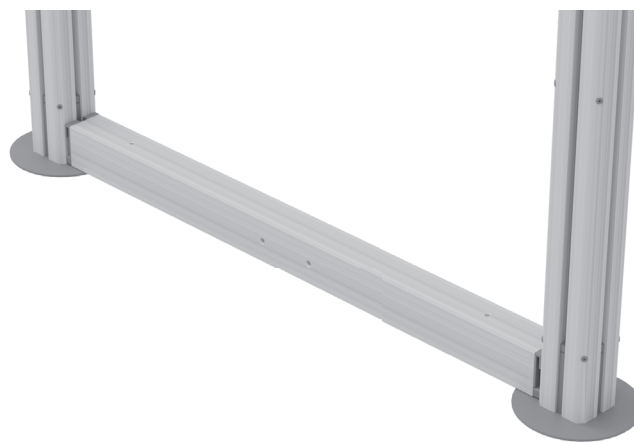

⚠ 警告

TUGUCAタテを追加する際は、必ずTUGUCAヨコで連結してください。オプションパーツのみでTUGUCAを連結すると強度が不足して転倒するおそれがあります。

6 TUGUCAタテにオプション取付金具 (小) を取り付ける (左右2か所)

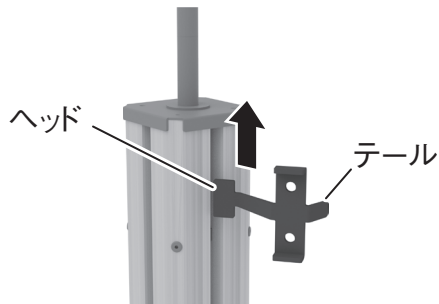

TUGUCAタテのスリットに、オプション取付金具 (小) のヘッドを差し込み、上へ移動します。

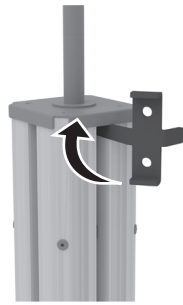

TUGUCAタテの天面に突き当たったら、ヘッドを90度回転させます。

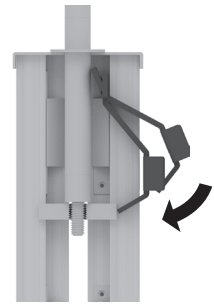

テール部分を倒します。

⚠ 警告

ヘッド部分がレールの切り欠きにはまっていることを確認してください。正しくはまっていない状態でオプションを取り付けるとオプションが落下するおそれがあります。

7 TUGUCAヨコを取り付ける

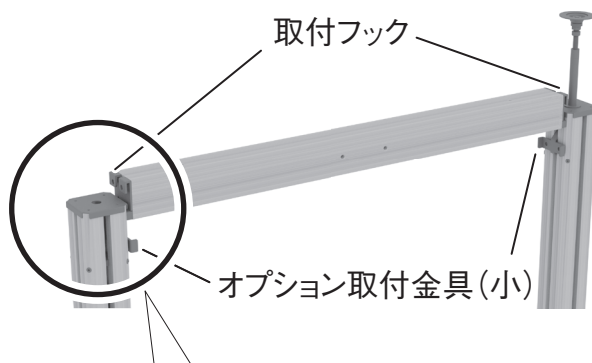

TUGUCAタテに取り付けたオプション取付金具 (小) にTUGUCAヨコの取付フックを上から差し込みます。

メモ

テンションロッドで固定したTUGUCAタテ側から差し込み始めると取り付けやすくなります。

オプション取付金具 (小) のホルダー部分を内側にスライドさせ、TUGUCAヨコを落とす要領でしっかりとかみ合わせます。

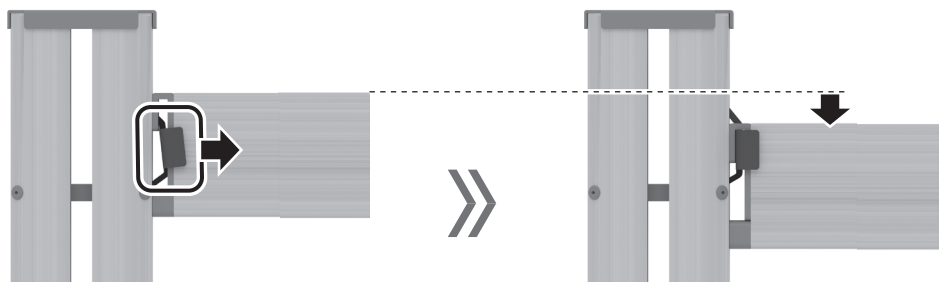

TUGUCAヨコが取付金具 (小) に入りにくい場合は、テンションロッドで固定していない側のTUGUCAタテをずらして調整しながら、TUGUCAタテとTUGUCAヨコを確実にかみ合わせてください。

8 TUGUCAタテに支持金具を取り付ける (左右2か所)

支持金具のヘッドを、スリット内部の金属レールの1番上の切り欠きにはめ込みます。

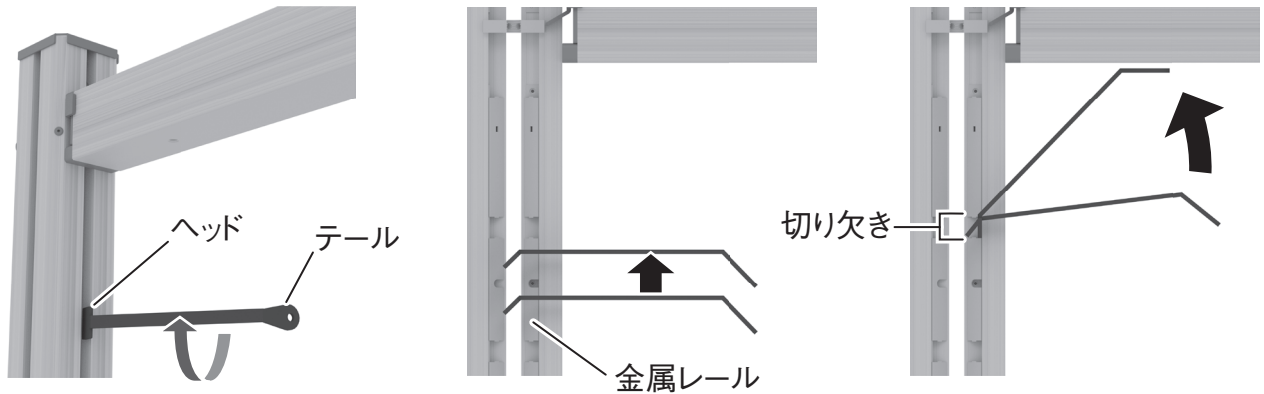

TUGUCAタテのスリットに、支持金具のヘッドを差し込み、90度回転させます。

ヘッド部分をスリット内部の金属レールに添わせ、手前に引くようにしながら上へ移動します。

ヘッド部分がレールの切り欠きにはまったら、テール部分を起こします。

⚠ 警告

ヘッド部分がレールの切り欠きに確実にハマっていることを確認してください。正しくはまっていない状態でくみ上げるとパーツが落下するおそれがあります。

9 TUGUCAヨコと支持金具を固定する (左右2か所)

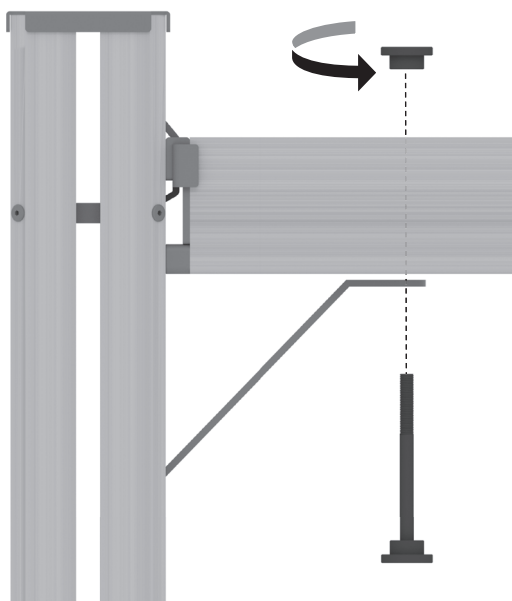

支持金具テール部の穴とTUGUCAヨコの穴を合わせ、長尺ボルトを通します。その後、長尺ボルト用ナットをTUGUCAヨコの上から取り付け、固定します。

ウォールセットの場合は、手順11に進みます。

コーナーセット、スクエアセットの場合は、手順10に進みます。

⚠ 注意

長尺ボルト用ナットの向きにご注意ください。上下の向きが正しくないと十分に固定されないおそれがあります。

10 TUGUCAタテ、ヨコを継ぎ足す

コーナーセット、スクエアセットの場合は、手順5~9を繰り返しTUGUCAタテ、ヨコを継ぎ足していきます。

11 必要な位置にテンションロッドを取り付ける

全体の組み位置が決まったら必要な位置にテンションロッドを取り付けます。

テンションロッドの取り付けが必要な位置は、「テンションロッドについて」(P.21)で確認してください。

テンションロッドの取り付け方法は、手順2~4をご覧ください。

メモ

テンションロッドは基本的に取り付けを行いますが、レイアウトによっては使用しなくてもよい場合があります。詳しくは「テンションロッドについて」(P.21)をご覧ください。

危険

ウォールセットをご使用の場合や、小さなお子様がいる場合は、すべてのTUGUCAタテに必ずテンションロッドを設置してください。

12 マルチロッドコーナーを取り付ける

(ウォールセット:なし、コーナーセット:1か所、スクエアセット:2か所)

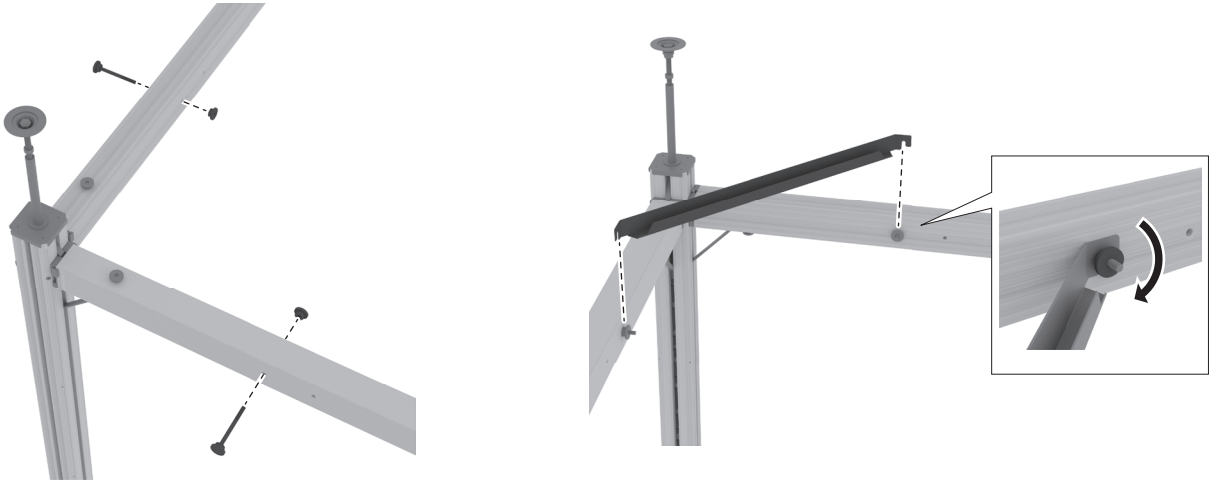

TUGUCAヨコの穴に、長尺ボルトとナットを取りつけます。
完全に締め付けず、マルチロッドコーナーが差し込めるくらいの幅を残してください。

長尺ボルトの軸部分にマルチロッドコーナーを差し込み、ナットを締めて固定します。

⚠ 警告

- TUGUCAタテで90度の角度を組んだ場所には、ゆがみ回避のために、必ずマルチロッドコーナーを取り付けてください。
- スクエアセットにはマルチロッドコーナーが対角に向かい合うように取り付けてください。

テンションロッドについて

転倒リスクを軽減するテンションロッドは、基本的に取り付けていただくことを推奨しています。以下の場合、必ず取り付けを行ってください。

- 小さいお子様がいる場合
- TUGUCAヨコを同一線上に2連結以上する箇所
- 自立はするが、不安定な組み立てパターンの場合
詳しくは、「テンションロッドが必要な組み立てパターン」をご確認ください。

テンションロッドの使用方法

- TUGUCAヨコを同一線上にレイアウトする場合、**すべてのTUGUCAタテにテンションロッドを取り付けてください。**

例)



- コーナーを含んだレイアウトの場合、**起点となるTUGUCAタテを決め、そこから1つ飛ばしでテンションロッドを取り付けてください。**

起点は、**TUGUCAヨコの連結数が一番多いTUGUCAタテ(A)の隣(任意)**とします。

- TUGUCAヨコを2方向に連結するTUGUCAタテ(A)を含む場合

例)



- TUGUCAヨコを4方向に連結するTUGUCAタテ(A)を含む場合

例)

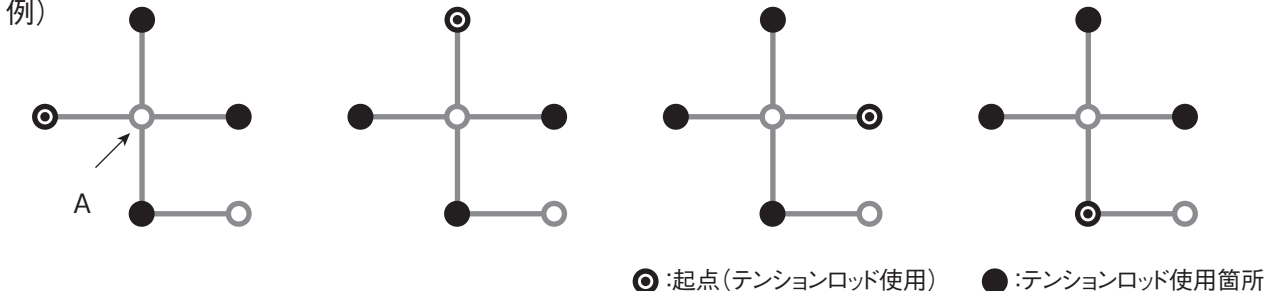

メモ

- 一般的なレイアウトのテンションロッド配置は「テンションロッドが必要な組み立てパターン」で確認できます。
- 起点の決め方やテンションロッドの設置場所がわからない場合はご購入いただきました販売店様もしくは弊社ユーザーサービスまでお問い合わせください。

■ テンションロッドが必要な組み立てパターン

以下のパターンで組み立てる場合は、パターン例で図解した位置にテンションロッドを取り付けてください。

パターン例)

● :テンションロッド使用箇所

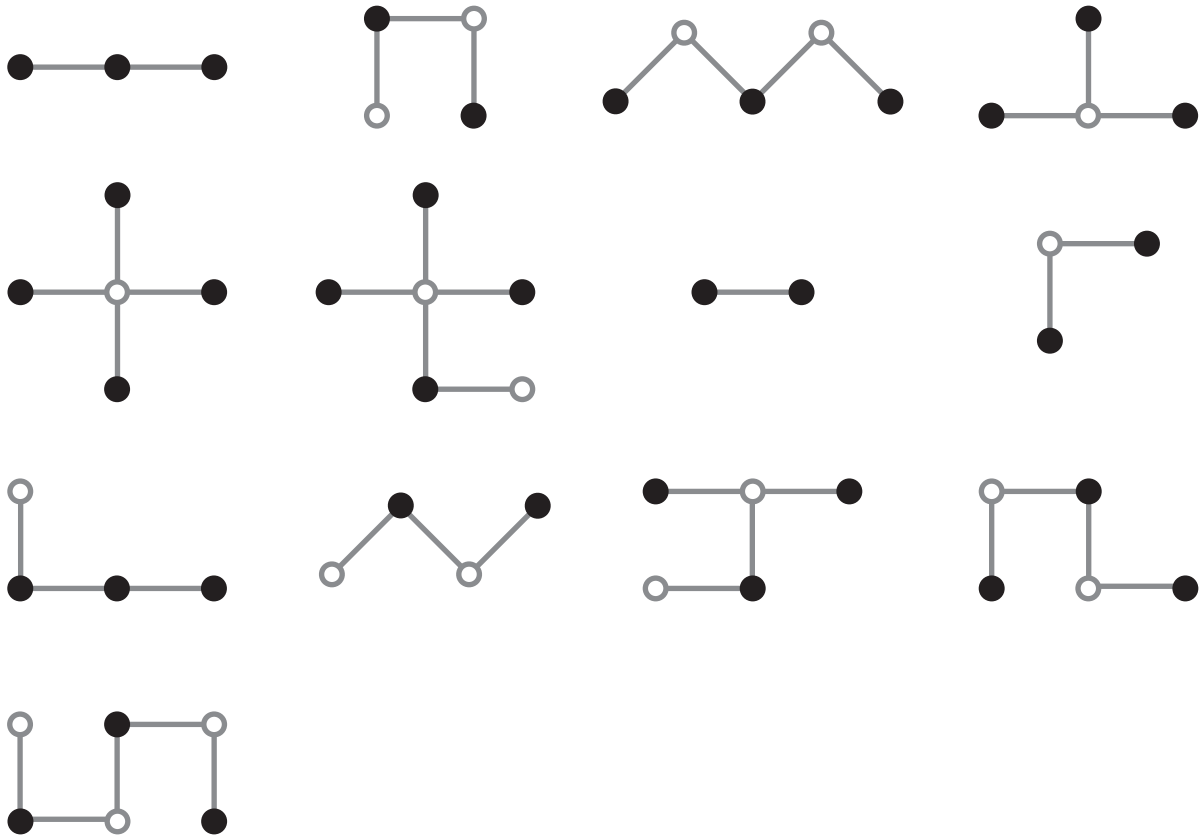

■ テンションロッドが不要な組み立てパターン

スクエア形状に対して、任意の方向にTUGUCAヨコ1本までの拡張(計8本)で、以下の条件を満たしている場合のみ、テンションロッドの取り付けは不要です。パターン例でご確認ください。

- 上面から見てTUGUCAヨコを垂直に組む箇所に、マルチロッドコーナーを取り付けている。
- オプションパーツのみでTUGUCAタテを連結していない。

パターン例)

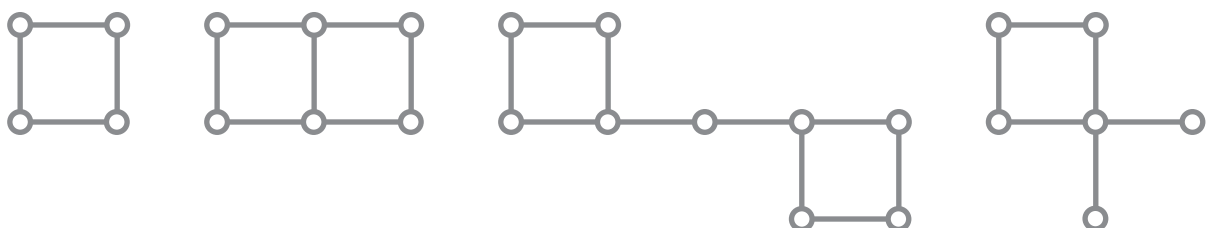

オプションの取り付け

基本の流れ

TUGUCAでは、共通の取付金具を使用してさまざまなオプションの取り付けが可能です。オプション取り付け作業の流れとポイントを説明します。

⚠ 警告

オプションは、1面につき5つ以上取り付けないでください。荷物を収納したときにゆがんだり、転倒するおそれがあります。

1 オプションの取り付け位置を決める

荷重のバランスを考慮して、取り付ける位置を決めます。

2 TUGUCAタテにオプション取付金具(小)または、オプション取付金具(大)を取り付ける(左右2か所)

オプションによって使用する金具が異なります。詳しくは、「オプション取付金具について」(P.12)をご覧ください。

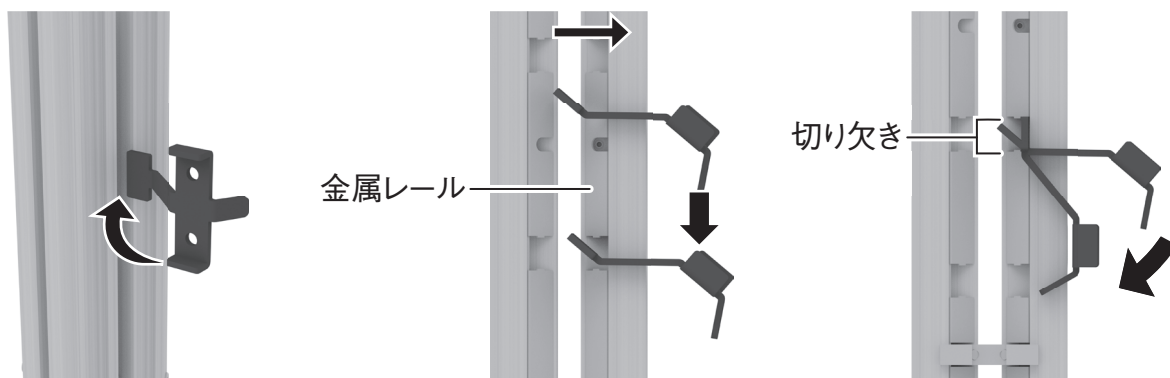

TUGUCAタテのスリットに、オプション取付金具のヘッドをスリットの中心まで差し込み、90度回転させます。

ヘッド部分をスリット内部の金属レールに添わせ、手前に引くようにしながら下へ移動します。

ヘッド部分がレールの切り欠きにはまったら、テール部分を倒します。

⚠ 警告

ヘッド部分がレールの切り欠きにはまっていることを確認してください。正しくはまっていない状態でオプションを取り付けるとオプションが落下するおそれがあります。

メモ

- オプション取付金具の取り外し方は「取り外し方」(P.13)をご覧ください。
- 1か所目の取付金具の位置と対になる位置にマーククリップを取り付けて、左右の位置合わせの目安にすると便利です。

3 オプションを取り付ける

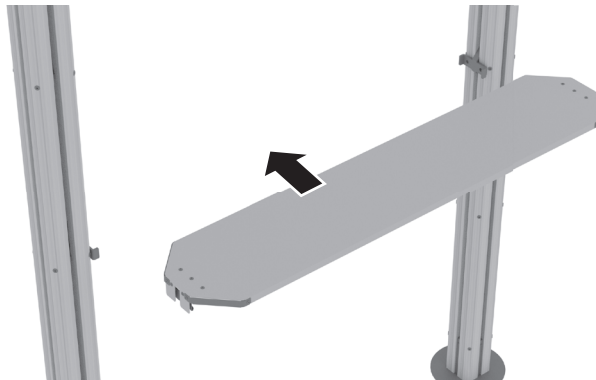

オプションをTUGUCAタテの間に水平に差し入れます。

注記

左右に傾けて差し入れると、木製部分を傷つけるおそれがあります。

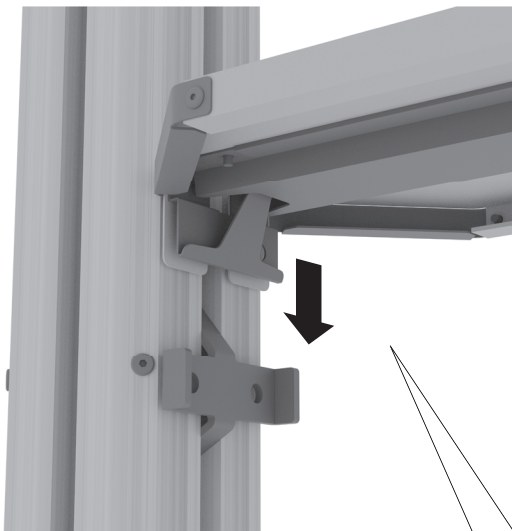

オプション取付金具(小)または、オプション取付金具(大)にオプションの取付フックを最後まで差し込みます。

ぐらつきがないか確認します。

マルチロッドストレート、パンチングウォール、ホワイトウォールは取り付け完了です。

シェルフトップ、ダブルトップ、ユニットフレームは手順4に進みます。

オプション取付金具(小)のホルダー部分を内側にスライドさせ、取付金具と取付フックをしっかりと噛み合わせます。

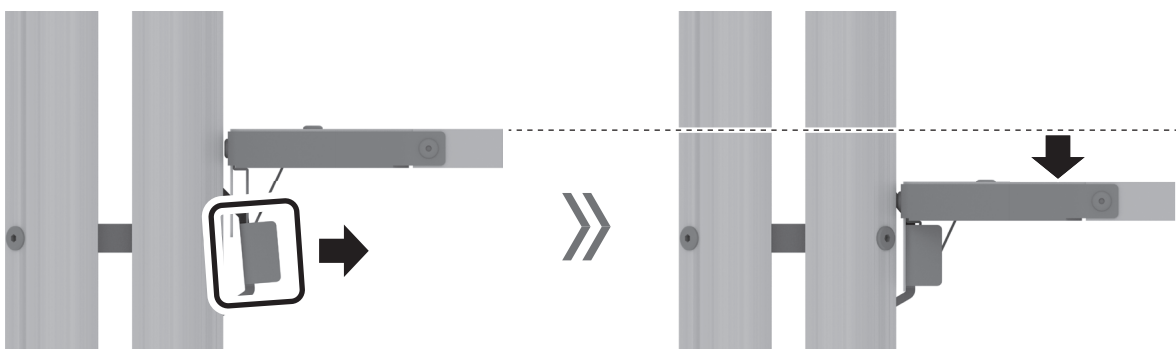

4 オプションとオプション取付金具を固定する (左右2か所)



オプション固定ネジを右回りに回し、最後までねじ込みます。

シェルフトップは取り付け完了です。

テーブルトップ、ユニットフレームは手順5に進みます。

5 オプションのアームに近いTUGUCAタテのスリットにオプション取付金具(大)を取り付ける (左右2か所)

オプション本体を取り付けた位置の2つ下の切り欠きにオプション取付金具(大)のヘッドをはめ込みます。

取り付け方は、オプション取付金具(小)と同じです。

⚠ 注意

オプション取付金具(大)の設置位置は必ず守ってください。適切でない高さで設置するとオプションが破損したり、機能が十分に発揮されずに、製品耐荷重が低下したりします。

6 オプションのアームとオプション取付金具(大)を固定する

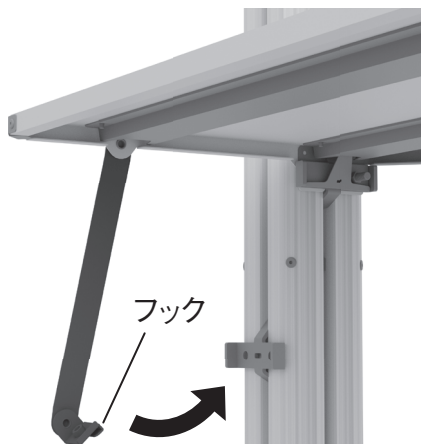

オプションのアームを起こし、アーム先端のフックをオプション金具(大)に引っ掛け、ネジ穴同士を重ねます。

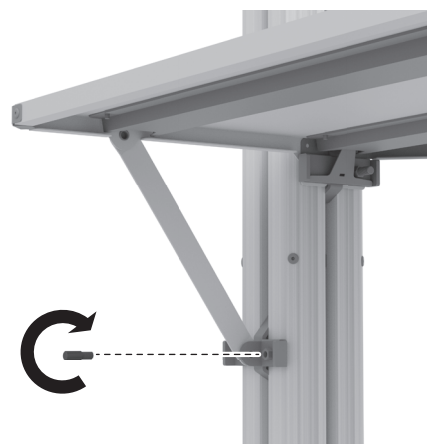

オプション固定ネジを右回りに回し、手ごたえがあるまでねじ込みます。

ウォールセットの取り付け例

オプションの位置は自由に変更が可能です。上部にレイアウト予定のオプションから取り付けてください。

⚠ 警告

ウォールセットの耐荷重は1面につき40kgです。収納物の合計が40kgを超えないようにしてください。

1 パンチングウォールを取り付ける P.23~24参照



マグネットを使った壁面ディスプレイが可能なウォールパーツです。

1面につき4枚まで取り付けが可能です。

2 マルチロッドストレートを取り付ける P.23~24参照



ハンガーを掛ける、配線を隠す、小物を立てかけるなど、さまざまな使い方ができます。

1面につき5本まで取り付けが可能です。

⚠ 注意

電気製品のコード類はマルチロッドストレートの中を通してください。コード類が、垂れ下がっていると引っ掛けて電気製品が落下し、ケガや破損の原因になります。

3 シェルフトップを取り付ける (3か所) P.23~25参照

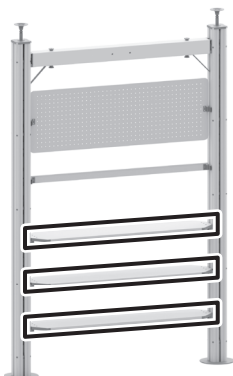

ディスプレイや収納、ミニテーブルとしても使用できます。

1面につき5枚まで取り付けが可能です。

■コーナーセットの取り付け例

オプションの位置は自由に変更が可能です。上部にレイアウト予定のオプションから取り付けてください。

⚠ 警告

コーナーセットの耐荷重は1面につき40kg(2面合計80kg)です。収納物の合計が1面につき40kgを超えないようにしてください。

1 パンチングウォールを取り付ける P.23~24参照



マグネットを使った壁面ディスプレイが可能なウォールパーツです。

1面につき4枚まで取り付けが可能です。

2 シェルフトップを取り付ける (3か所) P.23~25参照

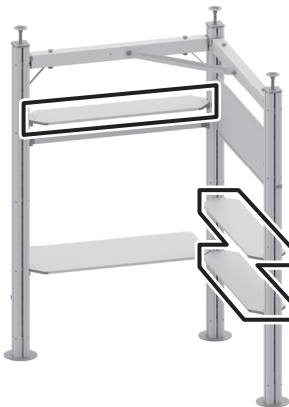

ディスプレイや収納、ミニテーブルとしても使用できます。

1面につき5枚まで取り付けが可能です。

3 マルチロッドストレートを取り付ける P.23~24参照



ハンガーを掛ける、配線を隠す、小物を立てかけるなど、さまざまな使い方ができます。

1面につき5本まで取り付けが可能です。

⚠ 注意

電気製品のコード類はマルチロッドストレートの中を通してください。コード類が、垂れ下がっていると引っ掛けて電気製品が落下し、ケガや破損の原因になります。

4 テーブルトップを取り付ける P.23~25参照

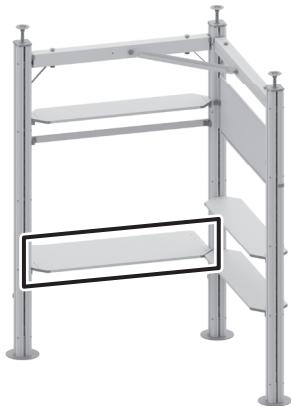

テーブルとして使用できます。

1面につき、表側、裏側にそれぞれ1枚ずつ、最大2枚まで取り付けが可能です。

テーブルトップは床位置から110cm以上の位置には取り付けられません。

⚠ 警告

テーブルトップ、ユニットフレームは「ご使用方法」(P.31)をよくご確認ください。
のうえ、取り付けてください。

■スクエアセットの取り付け例

オプションの位置は自由に変更が可能です。上部にレイアウト予定のオプションから取り付けてください。

⚠ 警告

スクエアセットの耐荷重は1面につき40kg(4面合計160kg)です。収納物の合計が1面につき40kgを超えないようにしてください。

1 ホワイトウォールを取り付ける P.23~24参照



ホワイトボードとしての使用や、マグネットを使った壁面ディスプレイが可能なウォールパーツです。
1面につき4枚まで取り付けが可能です。

2 マルチロッドストレートを取り付ける (2か所) P.23~24参照



ハンガーを掛ける、配線を隠す、小物を立てかけるなど、さまざまな使い方ができます。
1面につき5本まで取り付けが可能です。

⚠ 注意

電気製品のコード類はマルチロッドストレートの中を通してください。
コード類が、垂れ下がっていると引っ掛けて電気製品が落下し、ケガや破損の原因になります。

3 シェルフトップを取り付ける (3か所) P.23~25参照

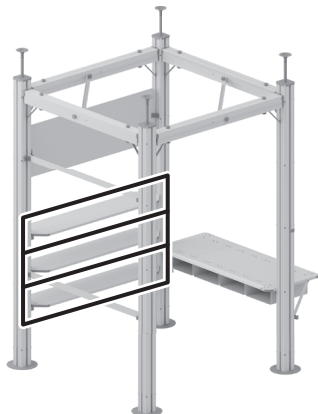

ディスプレイや収納、ミニテーブルとしても使用できます。
1面につき5枚まで取り付けが可能です。

4 ユニットフレームを取り付ける P.23~25参照

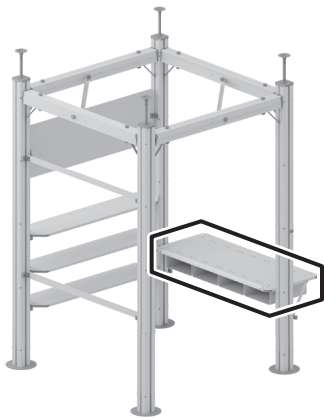

テーブルラック、テーブルトレイ、IGTのオプションを組み合わせてシーンに合わせたテーブルを作れます。

1面につき、表側、裏側にそれぞれ1枚ずつ、最大2枚まで取り付けが可能です。

ユニットフレームは床位置から110cm以上の位置には取り付けられません。

危険

スノーピーク製品であっても、燃焼器は組み込まないでください。火事の原因となります。

警告

テーブルトップ、ユニットフレームは「ご使用方法」(P.31)をよくご確認ください。のうえ、取り付けてください。

5 ユニットフレームにテーブルラック 1ユニット、 テーブルトレイ 1ユニットをはめ込む(4セット)

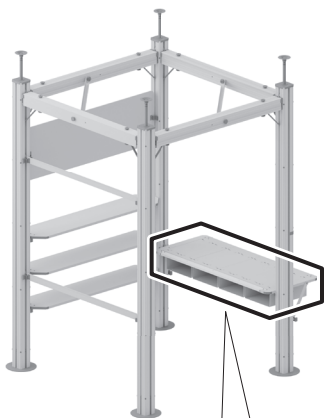

4セットすべてをはめ込むと、収納ラック付きのテーブルになります。

メモ

- ユニットフレームにはめ込む数や組み合わせは、用途に合わせて変更できます。
- テーブルラック、テーブルトレイは、それぞれを重ねて、収納ラックやレターラックとして使用することもできます。

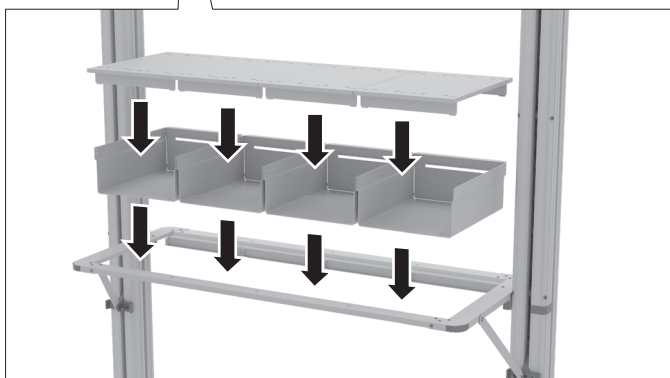

ご使用方法

- 木材の色の濃淡や節は個々の特性です。天然の色や風合いをお楽しみください。
- ものを端の方に置いたり、はみ出して置いたり、片寄って置いたりしないでください。
- 重たいものを置くときは転落防止用の耐震パッドなどを使用し、高い位置には置かないようにしてください。地震などでものが落ちると、ケガや製品の破損の原因になります。

耐荷重について

以下の重量を超えて収納することはできません。

シェルフトップ	: 20 kg	パンチングウォール	: 5 kg	ユニットフレーム	: 20 kg
マルチロッドストレート	: 5 kg	ホワイトウォール	: 5 kg	テーブルラック1ユニット	: 5 kg
マルチロッドコーナー	: 5 kg	テーブルトップ	: 20 kg	テーブルトレイ1ユニット	: 5 kg

移動について

- 組み立てた状態では、移動しないでください。
- 引っ越しや部屋をまたぐ移動をする際は、必ず組み立て前の状態に戻してから運んでください。
- 組み立て前の状態に戻すときは、本書に記載している組み立て手順を逆りながら作業を行ってください。
- テンションロッドを使用している場合は、必ず最後に外してください。先にテンションロッドを外すと本体が傾いて転倒したり、オプションがゆがんだりするおそれがあります。



レイアウトのアレンジについて

- TUGUCAタテ、TUGUCAヨコ、オプションパーツは別売されており、追加することが可能です。また、オプションパーツのうち、ユニットフレームにはIGTオプションもセット可能です。詳しくはWEBサイトをご覧ください。
- TUGUCAタテを追加する際は、必ずTUGUCAヨコで連結してください。オプションパーツのみでTUGUCAを連結すると強度が不足して転倒するおそれがあります。
- オプションは、1面につき5つ以上取り付けないでください。
- TUGUCAタテで90度の角度を組んだ場所には、ゆがみ回避のために、必ずマルチロッドコーナーを取り付けてください。



ご使用方法

- 以下に記載する各オプションの使用条件を厳守してください。荷物を収納したときにゆがんだり、転倒したりするおそれがあります。

オプション名	使用条件	オプション名	使用条件
ユニットフレーム	1面につき、2つまで (表側、裏側に各1つまで)	テーブルトップ	1面につき、2つまで (表側、裏側に各1つまで)
			
シェルフトップ	1面につき、5つまで	テーブルトレイ 1ユニット	重ね3段、ユニットフレーム 取り付け時2段まで
マルチロッドストレート	1面につき、5つまで	テーブルトレイ ハーフユニット	重ね3段、ユニットフレーム 取り付け時2段まで
マルチロッドコーナー	対角には必ず設置する	パンチングウォール	1面につき、4つまで
テーブルラック 1ユニット	重ね3段、ユニットフレーム 取り付け時2段まで	ホワイトウォール	1面につき、4つまで
テーブルラック ハーフユニット	重ね3段、ユニットフレーム 取り付け時2段まで		

保管について

使用しなくなった製品や使用しない部品は湿度が低く、直射日光があたらない場所に保管してください。

廃棄について

廃棄の際は、居住地域自治体のルールに従って処分してください。

お手入れ方法

保守・点検

- 組み立ててから2～3日後と定期的(1ヶ月ごと)に、以下のネジに緩みがないかを確認してください。
 - ・テンションロッドのナット(P.16)
 - ・TUGUCAヨコの長尺ボルト、長尺ボルト用ナット(P.18)
 - ・マルチロッドコーナーの長尺ボルト、長尺ボルト用ナット(P.20)
 - ・オプション固定ネジ(P.25)緩んでいる場合は、再度組み付けの調整をして締めなおしてください。

⚠ 警告

- 組み付けの調整や締め直しをするときは、置いているものを降ろして行ってください。ものが落下してケガや破損の原因になります。
- テンションロッドの長さを調整するときは「TUGUCAタテが転倒する」「脚立を使用する場合に人が転落する」等、人がけがをしたりものが破損する状況が想定されます。必ず1人以上が補助をしながら作業を進めてください。また、脚立を使用する場合は、脚立の使用方法を守って作業を行ってください。

- 月に一度、TUGUCAタテの六角穴付きボルト(右図:1本につき20か所)に緩みやぐらつきがないかを確認し、緩んでいる場合は付属の六角レンチを使用して締めなおしてください。
- 定期的に破損、変形がないかを確認し、適切に対応してください。
- 点検により破損箇所を発見した場合は、直ちに使用を中止してください。

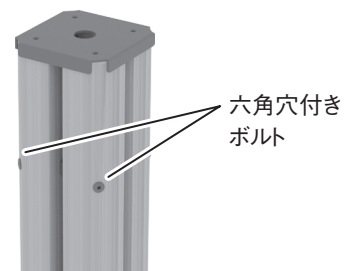

お掃除について

■ 木製部分のお手入れ

- 表面のほこりは柔らかい布やはたきで軽く払ってください。
- 汚れがひどいときは、薄めた中性洗剤を浸した布で汚れを落としてから、水に浸した布で洗剤をよく拭き取ってください。次に乾いた柔らかい布でから拭きし、自然乾燥させてください。

注記

木製部分にはシンナー、ベンジン、アルコールなどの有機溶剤を使用しないでください。変色するおそれがあります。

■ 金属部分のお手入れ

- 通常のお手入れは、柔らかい布でから拭きしてください。
- 汚れがひどいときは、薄めた中性洗剤を浸した布で汚れを落としてから、水に浸した布で洗剤をよく拭き取ってください。次に乾いた柔らかい布でから拭きし、自然乾燥させてください。

品質保証について

お買い求めいただきました製品は万全を期していますが、万一不備な点がございましたら、お買い求めいただいた販売店様もしくは弊社または各製品に記載された連絡先にご相談ください。製造上の欠陥が原因の場合は無償で修理または交換させていただきます。その他の場合は適切な価格で修理させていただきます。修理、交換の判断は弊社の裁量によるものとさせていただきます。また、以下の場合には修理できない場合もありますので予めご了承ください。

1. 素材の経年劣化による損害など商品の寿命
2. 改造および粗雑な取扱いによる故障
3. 取扱説明書で禁止されている取扱いによる故障
4. 不測の事故による商品の故障
5. その他製造上の欠陥以外による製品の故障
6. ゴミやさびによる故障
7. 分解したことによる不具合の発生または破損
8. 落下やその他の衝撃による部品の変形や破損による不具合
9. 摩擦によるパーツの変化及びそれによる故障
10. 他社製品との組み合わせによる故障

修理について

- 本格的な修理が必要な場合は、お買い求めになった販売店または弊社ユーザーサービスまでお問い合わせください。
- 修理を依頼される場合は、必ず十分に乾燥させ、汚れをきれいに落としてください。
- 修理品には修理箇所がはっきりと解るように、必ずメモまたは荷札をつけてください。また破損時の状況をできるだけ詳しく書いたメモを添えてください。
- 修理品の運賃並びに修理費については以下のように規定させていただきます。
 1. 保証対象の場合:往復運賃並びに修理費は弊社にて負担いたします。
 2. 保証対象以外の場合:往復運賃並びに修理費は、お客様のご負担とさせていただきます。

設置場所の点検(チェックリスト)

点検箇所	点検内容	チェック
床面	絨毯(じゅうたん)や畳の上に設置していませんか。	<input type="checkbox"/>
天井高	テンションロッドが機能する高さですか。	<input type="checkbox"/>
天井強度	十分な強度がありますか。	<input type="checkbox"/>
設置環境	火気、湿気のない場所ですか。	<input type="checkbox"/>
	避難経路や通路をふさいでいませんか。また、倒れたときに避難経路や通路をふさいでしまうおそれはありませんか。	<input type="checkbox"/>
	TUGUCA周囲に窓ガラスなどの割れやすいものはありませんか。	<input type="checkbox"/>
	直射日光が避けられる場所ですか。	<input type="checkbox"/>
	冷暖房の風が直接あたらない場所ですか。	<input type="checkbox"/>

設置後の点検(チェックリスト)

点検箇所	点検内容	チェック
本体の固定	必要箇所、すべてにテンションロッドを取り付けていますか。	<input type="checkbox"/>
柱梁のゆがみ	全体がゆがみなく設置できていますか。	<input type="checkbox"/>
	TUGUCAタテで90度の角度を組んだ場所に、マルチロッドコーナーを取り付けていますか。	<input type="checkbox"/>
	1面につき1つ以上のオプションパーツが取り付けられていますか。	<input type="checkbox"/>
オプションの取り付け	テーブルトップ、ユニットフレームは、床位置から110cm以下の位置に取り付けられていますか。	<input type="checkbox"/>
	各オプションが水平に設置できていますか。	<input type="checkbox"/>
収納物について	家電製品を収納、設置する場合、付属している取扱説明書に従って転倒・落下・移動防止対策をしていますか。	<input type="checkbox"/>

不明な点やお気付きの点がございましたら、
販売店様または弊社ユーザーサービスまで
お問い合わせください。

スノーピークユーザーサービス

 **0120-010-660**

(9:00~17:00)

Email: userservice@snowpeak.co.jp

株式会社スノーピーク

〒955-0147 新潟県三条市中野原456

Tel. 0256-46-5858 Fax. 0256-46-5860

www.snowpeak.co.jp

MADE IN JAPAN