

GF-051 / GF-052 ガーデン焚火テーブル L / LL

この度はスノーピーク製品をお買い上げいただき、誠にありがとうございます。この製品は焚火台L・LL (ST-032R/032RS・ST-034)を囲んで使用するテーブルです。永く安全にご使用いただくためにも下記の取扱説明書をよく読んでからお使いください。また、読み終わった後も大切に保管してください。製品には万全を期しておりますがご使用する前に安全な場所で組立、取扱方法及び付属品の確認をしてください。説明内容で理解できない点及び製品に不具合が確認された際には直ちに使用を中止しご購入いただきました販売店様もしくは弊社ユーザーサービスまでお問い合わせください。

セット内容

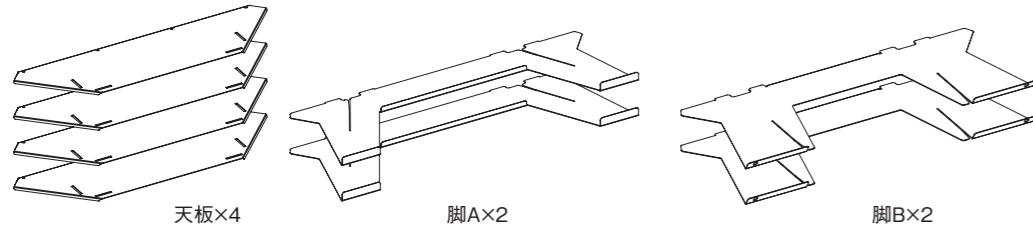

スペック

- 【GF-051】
●材質:SUS430
●サイズ:1200×1200×400(h)mm
●重量:約35kg
- 【GF-052】
●材質:SUS430
●サイズ:1500×1500×405(h)mm
●重量:約46kg

安全上の注意事項 ご使用前によく読んで予測される事故を回避し安全にご使用ください。

⚠ 危険 明らかに生命に関わる重大な事故が予測される行為を示します。

- 本製品と併せてご使用になる各アイテムの取扱説明書を必ずお読みください。
- タープなどの燃えやすい物の下や、乾いた草の上などの延焼の恐れがある場所では使用しないでください。
- 天板の上で、ガス機器(ランタン・ストーブ)を使用しないでください。また可燃性の物や熱による影響を受けやすい物をテーブルの上に置かないでください。天板が高温になり火傷や天板の上にある物の破損の原因となります。

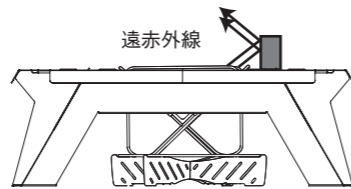

開口部付近及び、開口部付近に置かれた物は、熱源からの遠赤外線の影響を受け高温になる可能性があります。開口部付近には熱の影響を受けやすい物を置かず、火傷には十分注意してください。

⚠ 警告 取扱いを誤った場合、使用者が死亡または重症を負う可能性があることを示します。

- ご使用前に、本製品を点検し各部に異常がないことを確認してください。異常が発見された場合は、直ちに使用を中止しお買い求めいただいた販売店様、または弊社ユーザーサービス係に点検または修理を依頼してください。
- 炎天下ならびに使用するアイテムによっては本体や周囲が高温になる場合があります。火傷には十分に注意して下さい。
- 使用する焚火台は、本製品の開口部中央にセットしてください。なおGF-051は焚火台L専用、GF-052は焚火台LL専用です。それ以外の焚火台を使用しないでください。本製品が異常に高温になる可能性があります。
- GF-051を使用する際、焚火台Lには必ずベースプレートスタンドL/M、焚火台ベースプレートLを使用してください。
- 傾斜地や不安定な場所での使用は本体の転倒などにつながり重大な事故を招く恐れがあります。
- 焚火を使用中は本製品を移動させないでください。製品が分解したり、思わぬ怪我の原因となります。
- 本製品の移動やアイテムの交換を行う場合は、必ず使用している焚火の火が消え、各アイテムが十分に冷めている事を確認のうえ行ってください。火傷の原因となります。
- 強風など天候が荒れている時は本製品を安全な場所に片づけてください。
- 「組立方法」の項目をよく読み、正しくセッティングされている事を確認して使用してください。正しくセッティングされていない場合、転倒、火災、火傷の恐れがあり危険です。
- 使用中は火や周囲の状況などに細心の注意を払ってください。使用している最中は常に子供からは目を離さないでください。
- 天板や脚を取りはずす際は、本製品が十分に冷めていることを確認してから行なってください。火傷の原因となります。
- 確実に脚と天板が組み合わさり固定されていることを確認してご使用ください。使用中は接合部を点検し、確実に接合されていないままでの使用は絶対にしないでください。転倒、火災、火傷の恐れがあります。

- 製品を常設する際は、天板を必ずつけ、シートをかけて固定するなどの、飛散防止の措置をしてください。天板が設置されていないと、端部に触れ怪我をする恐れがあります。また、飛散防止措置が取られていない場合、強風時に天板が飛ばされる恐れがあります。
- 焚火台L・LL (ST-032R/032RS・ST-034)を使用する際は、故意に火柱をあげるような行為をしないでください。また、風が強く吹いている時などは薪を使つての焚火をしないでください。炎があおられ、火傷や火事の原因となります。



- 斜線部には重量物を置かないでください。天板が外れ重大な事故を招く恐れがあります。
- 天板の上に乳幼児や小さいお子様を寝かせたり座らせたりしないでください。
- 天板に座ったり、手をついて体重をかけないでください。
- 天板には均等な力がかかるようにし、上に載せる重量は天板一枚につき30kg以下にしてください。

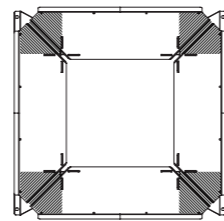

⚠ 注意 ケガや本体破損、物品破損として拡大被害の原因となる行為を示します。

- 本製品はステンレス材を使用していますが、ご使用条件により錆が発生することがあります。特に海辺など潮風が当たる場所に放置すると錆の発生、浸食が早まります。ご注意ください。
- 雨中に放置するなど長時間水分と接触すると、状況により錆が発生する可能性があります。
- 各部品の接続部に砂やゴミなどがかみこまないように注意してください。砂やゴミなどが各パーツの接合部に入ると組み立てが不完全になり、本製品の転倒や破損の原因となります。
- ご使用により天板表面が退色や変色することがあります。また局所的に温度があがると変色が進行することがあります。

- 無理な取り扱いには怪我や火傷、製品破損につながる恐れがありますのでご注意ください。
- 本製品は焚火の熱により変色する恐れがあります。あらかじめご了承ください。
- 本製品を組み立てる際には、指などを挟まないように十分に注意してください。また、本製品の組み立てには大きな金属製のパーツを組付ける箇所がございます。金属製の大きなパーツを小さなお子様や車などの他の財産につける危険がありますので、周囲に十分注意してください。
- 本製品の運搬・組み立てに伴う、周囲の器物損害については弊社は一切の責任を負いかねます。あらかじめご了承ください。

メンテナンス方法

- 本製品を洗浄する場合は、硬い素材のたわしなどを使用すると傷の原因となります。
- 保管をする場合は、直射日光の当たらない、風通しの良く湿気の少ない場所に保管してください。
- 軽い汚れや水分が付着した場合は、速やかに乾いた布で拭き取り、十分に乾燥させてください。
- 塩分(調味料等)や、その他の薬品が付着した場合は、固く絞った布でよく拭き取り、十分に乾燥させてください。
- 雨中に放置などの長時間水分との接触、海辺など潮風が当たる場所への放置など状況により錆が発生する可能性がありますのでご注意ください。

組立方法 より安全に設置するためにも必ず2人以上で設置してください。

⚠ 注意

- 本製品を組付ける際には、軍手などの保護具などを着用してください。
- 本製品は銅板を使用しております。端部処理はされていますが、取り扱いには十分ご注意ください。
- 本製品は重量物であり、一部の先端には鋭利な部位がございます。製品組み立て時にお客様が近くにいる場合は、お客様が触れないように、目を離さないでください。

①天板×4枚、脚A×2枚、脚B×2枚があることを確認します。

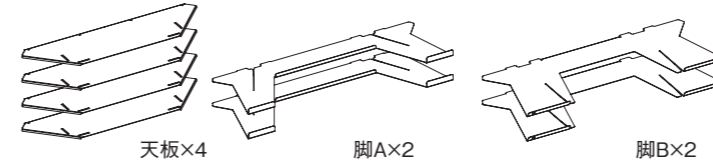

②脚A2枚を下図のように立たせます。自立する部品ではないので、脚Aを両手で支えてください。



⚠ 注意

脚Aの向きに注意してください。折り曲げ部が必ず内側に向くようにしてください。

③もう一人の人が、脚Bを上から下図のように差し込みます。

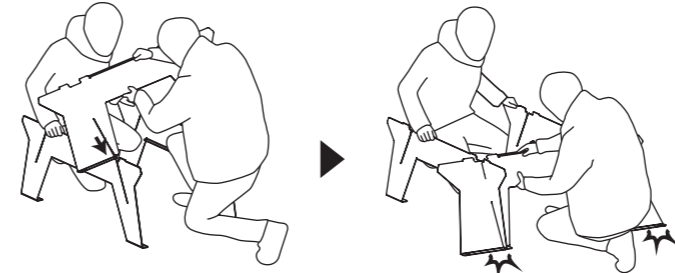

⚠ 注意

脚Bの向きに注意してください。脚Bの設置面の折り曲げ部が必ず外側に向くようにして、脚Aのスリットに差し込んでください。このとき脚Aのスリットに入りやすいように脚Aどうしの距離を微調整しながら差し込んでください。

④反対側にも脚Bを差し込みます。

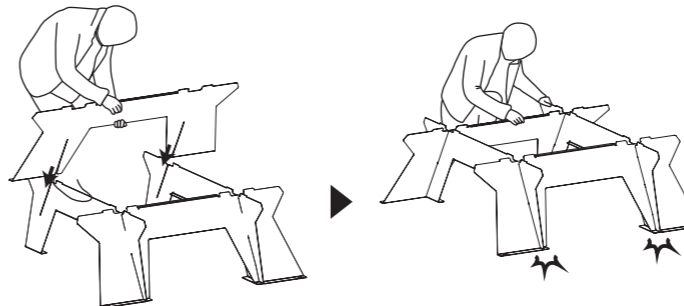

⑤各接合部が上から見ておおよそ90°になるように接合部を調整してください。

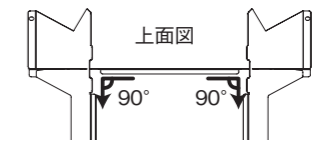

⑥天板をとりつけていきます。このとき天板のスリットに脚ABの突起がはまるように取り付けてください。

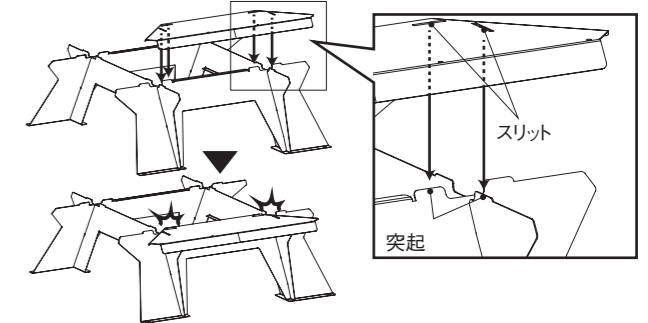

天板のスリットに脚ABの突起が確実にハマっているか確認してください。

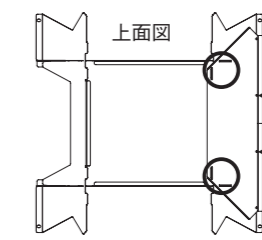

■マルチファンクションテーブル接続穴
マルチファンクション接続穴にマルチファンクションテーブル竹、マルチファンクションテーブルロング竹(CK-116T,CK-117T)を接続することができます。マルチファンクションテーブル竹、マルチファンクションテーブルロング竹には、400脚セット(CK-112)をご使用ください。詳細は各製品の取扱説明書をお読みください。なおGF-01は天板一枚に接続穴は2箇所です。GF-052は天板一枚に接続穴は4箇所です。

⑦残りの天板を順番にとりつけていきます。このとき天板のスリットに脚ABの突起が確実にハマっているか確認してください。

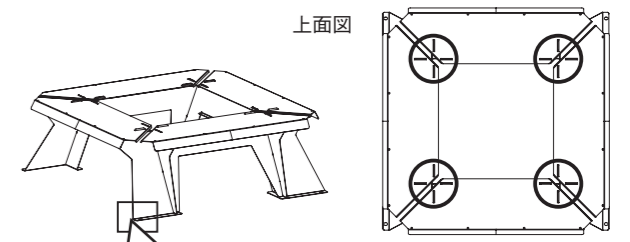

⚠ 注意

天板を外さないでベグを差し込みずらいため、設置後は一度天板を外し、本製品を固定するために脚Bの設置面の開いている穴に30cm以上のスチールベグを差し込んで固定してください。ただし、天候が荒れている時等は本製品を片づけてください。

⑧焚火台は必ず天板を設置した状態で、本製品の開口部中央にセットしてください。

⚠ 注意

GF-051は焚火台L専用、GF-052は焚火台LL専用です。それ以外の焚火台を使用しないでください。本製品が異常に高温になる可能性があります。またGF-051を使用する際、焚火台Lには必ずベースプレートスタンドL/M、焚火台ベースプレートLを使用してください。

品質保証について

お買い求めいただきました製品は万全を期していますが、万一不備な点がございましたら、お買い求めいただいた販売店様もしくは弊社または各製品に記載された連絡先にご相談ください。製造上の欠陥が原因の場合は無償で修理または交換させていただきます。その他の場合は適切な価格で修理させていただきます。修理、交換の判断は弊社の裁量によるものとさせていただきます。また、以下の場合には修理できない場合もありますので予めご了承ください。1.素材の経年劣化による損害など商品の寿命 / 2.改造および粗雑な取扱いによる故障 / 3.取扱説明書で禁止されている取扱いによる故障 / 4.不測の事故による商品の故障 / 5.その他製造上の欠陥以外による製品の故障 / 6.ゴミやさびによる故障 / 7.分解したことによる不具合の発生または破損 / 8.落下やその他の衝撃による部品の変形や破損による不具合 / 9.摩擦によるパーツの変化及びそれによる故障 / 10.他社製品との組み合わせによる故障

修理について

●本格的な修理が必要な場合は、お買い求めになった販売店様または弊社ユーザーサービスまでお問い合わせください。●修理を依頼される場合は、必ず十分に乾燥させ、汚れをきれいに落としてください。●修理品には修理箇所がはっきりと解るように、必ずメモまたは荷札を付けてください。また破損時の状況をできるだけ詳しく書いたメモを添えてください。●修理品の運賃並びに修理費については以下のように規定させていただきます。1.保証対象の場合:往復運賃並びに修理費は弊社にて負担いたします。/ 2.保証対象以外の場合:往復運賃並びに修理費は、お客様のご負担とさせていただきます。

不明な点やお気付きの点がございましたら、**スノーピークユーザーサービス** 販売店様または弊社ユーザーサービスまで **0120-010-660** (9:00~17:00) お問い合わせください。 **Email:userservice@snowpeak.co.jp**

株式会社スノーピーク
〒955-0147 新潟県三条市中野原456
Tel.0256-46-5858 Fax.0256-46-5860
www.snowpeak.co.jp

GF-051 / GF-052
Garden Takibi Table L / LL

Thank you for purchasing this Snow Peak Product. This product is a table that surrounds the Pack & Carry Fireplace (L)/(XL) (ST-032R/032RS•ST-034). In order to ensure your safety when using this product, please read these instructions carefully before use. Please be sure to keep this document for future reference. Although this product is expected to be complete and safe, please check all accessory items and practice assembling and handling it in a safe location prior to use. If you find anything in the instruction manual that is difficult to understand, or if you find a defect with the product, stop using it immediately and contact the dealers where you purchased the product or Snow Peak Customer Service.

Contents of Set

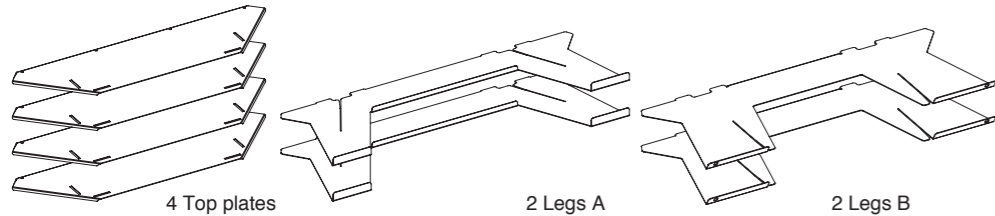

Specifications

- [GF-051]
 ●Material: SUS430
 ●Size: 1200x1200x400(h)mm(3'9" x 3'9" x 15.7"h)
 ●Weight: approx. 35kg(77.2 lbs)
- [GF-052]
 ●Material: SUS430
 ●Size: 1500x1500x405(h)mm(4'9" x 4'9" x 15.9")
 ●Weight: approx. 46kg(101.4 lbs)

Before use: please read these instructions thoroughly to ensure safety and avoid accidents.

⚠ DANGER / Misuse could easily result in a serious accident or death.

- Read the instruction manuals for each item you are using in combination with this product.
- Do not use this product under flammable materials such as tarps or in places where there is a risk of fire spreading, such as on dry grass.
- Do not use gas-powered devices (lanterns, stoves) on the top plate. Do not place combustible objects or objects that are easily affected by heat on the tabletop. The top plate becomes hot and may cause burns or damage to objects on the top plate.

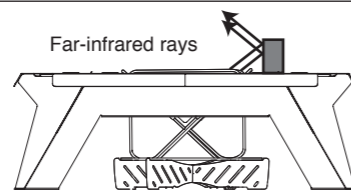

The area near the opening and objects placed near the opening can become heated due to far-infrared rays from the heat source. Do not place any objects that are easily affected by heat near the opening, and be cautious of burns.

⚠ WARNING / Misuse could result in serious injury or death.

- Before use, inspect this product and make sure that there are no defects in each part. If you find a defect with the product, stop using it immediately and request a repair to the dealers where you purchased the product or Snow Peak Customer Service.
- Depending on the items used, in addition to strong sunlight, this product and its surrounding area may become extremely hot. Be careful not to get burned. Place the source of fire being used in the center of this product's opening. GF-051 is for Pack & Carry Fireplace (L), and GF-052 is for Pack & Carry Fireplace (XL) only. Do not use any other fireplaces. This product may become extremely hot.
- When using GF-051, make sure to use Base Plate Stand (L)/(M) or Fireplace Base Plate (L) for the Pack & Carry Fireplace (L).
- Do not use this product on sloping or unstable ground, as this could lead to the product tipping over, which could cause serious accidents.
- Do not move this product while using the fireplace. The product may be disassembled or cause unexpected injury.
- When moving this product or replacing any items, be sure to check that the fireplace you are using has been extinguished and that each item has cooled sufficiently before proceeding. Failure to do so may result in burns.
- When the weather is rough such as strong wind, put this product away in a safe place.
- Read the "Assembly Method" section thoroughly, and only use this product after confirming that it is set up correctly. The product could fall over or cause a fire or burns if not set up correctly.
- Pay close attention to the fire and surrounding environment during use. Make sure to keep an eye on your children while using this product.
- Before removing the top plate or legs, make sure that the product is sufficiently cooled. Failure to do so may result in burns.
- Make sure that the legs and top plate are securely assembled and fixed before use. Inspect the joints during use and make sure not to use this product if they are not securely joined. Failure to do so may cause the product to fall over, or may result in fire or burns.

- When installing the product permanently, be sure to attach a top plate and take measures to prevent scattering, such as fixing it with a sheet. If the top plate is not installed, there is a risk of injury by touching the edges. Also, if you do not take measures to prevent scattering, the top plate may be blown away in strong winds. When using the Pack & Carry Fireplace (L)/(XL) (ST-032R / ST-032RS / ST-034), do not deliberately create pillars of fire. Do not make an open fire using logs when there are strong winds, etc. Flames could rise up, causing burns or fire.



Appropriate amount of wood



Use in strong winds



Acts such as deliberately creating pillars of fire

- Do not place heavy objects on the shaded area. The top plate may come off and cause serious accidents.
- Do not allow infants or small children to lie or sit on the top plate.
- Do not sit or lean on the top plate.
- Make sure that force is evenly applied to the top plate, and that the weight on top is under 30 kg per top plate.

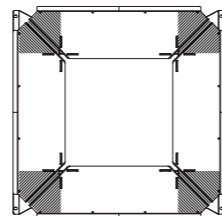

⚠ CAUTION / Misuse could result in injury or damage to property.

- Although the main unit is made of stainless steel, certain conditions may cause it to rust. Especially if left in a place exposed to sea breeze such as the beach, rust will occur and erosion will be accelerated. Please be careful of the conditions where you leave this product.
- If this product comes in contact with moisture for a long time, such as when it is left in the rain, rust may occur.
- Be careful not to get sand or dust in the joints of each part. If sand or dust gets into the joints of each part, the assembly will be incomplete and it may cause the product to fall over or be damaged.

- The surface of the top plate may fade or discolor due to use. Also, if the temperature rises partially, discoloration may progress.
- Unreasonable handling may result in injury, burns, or damage to the product.
- Please note that this product may be discolored by the heat of the fire. When assembling this product, be careful not to get your fingers caught. There are places where you need to assemble large metal parts. Be careful of your surroundings as there is a risk of hitting large metal parts against small children or other property such as your car.
- Please note that Snow Peak is not responsible for any damage to surrounding equipment caused by the transportation and assembly of this product.

Maintenance

- Using a hard scrubbing brush, etc. for cleaning will scratch this product.
- When storing, store in a well-ventilated and dry place out of direct sunlight.
- If the product gets dirty or wet, wipe it off immediately with a dry cloth and allow it to dry sufficiently.
- If salt (seasoning, etc.) or other chemicals get on this product, wipe thoroughly with a well-wrung cloth and allow it to dry sufficiently.
- Please note that rust may occur depending on the situation such as contact with moisture for a long time (leaving it in the rain), or leaving it in a place exposed to sea breeze (leaving it at the beach).

How to set up Make sure to set up with two or more people for safer installation.

⚠ CAUTION

- When assembling this product, wear protective equipment such as work gloves.
- This product uses steel plate. Although the edges have been treated, make sure to handle with care.
- This product is heavy, and some tips have sharp parts. If you are assembling this product near your children, keep an eye on them and make sure they do not touch the product.

① Confirm that there are 4 Top plates, 2 Legs A and 2 Legs B.

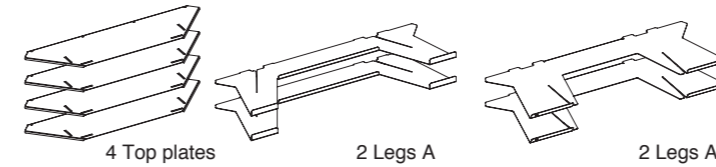

② Stand 2 Legs A as shown below.

Since it is not self-supporting, support Legs A with both of your hands.

⚠ CAUTION

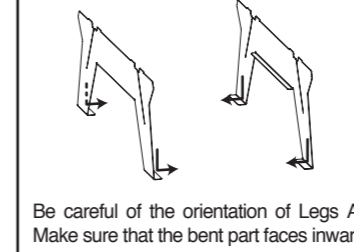

③ Have another person insert Leg B from the top as shown below.

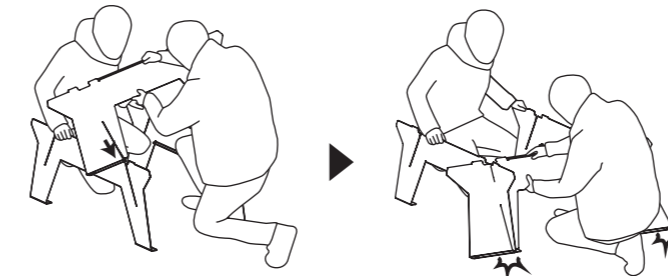

⚠ CAUTION

Be careful of the orientation of Leg B. Make sure that the bent part of the installation surface of Leg B is facing outward, and insert it into the slit of Leg A. When inserting, adjust the distance between the Legs A so that it can easily enter the slit.

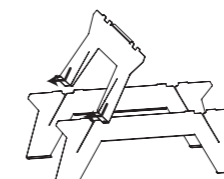

④ Insert Leg B on the opposite side as well.

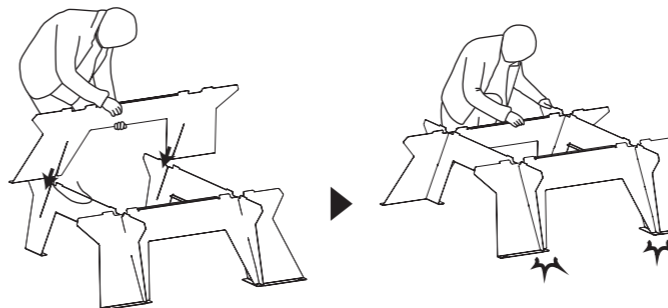

⑤ Adjust the joints so that each joint is approximately 90 degrees when viewed from above.

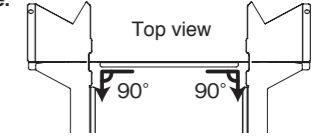

⑥ Install the top plate. Attach the top plate so that the protrusion of the Legs AB fit into the slit of the top plate.

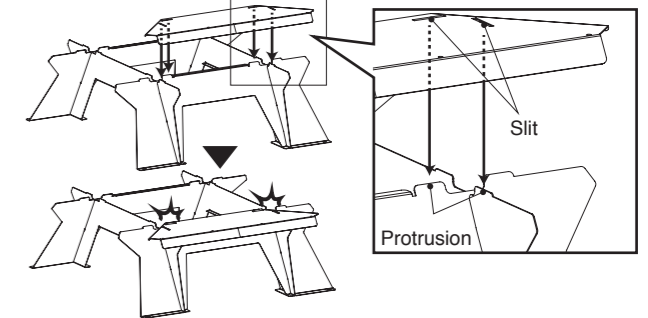

Make sure that the protrusion of Legs AB fit securely in the slit of the top plate.

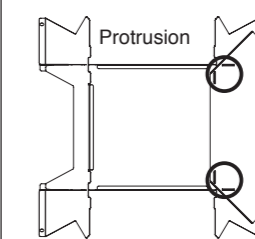

■ Multi-function table connecting holes

The Multi-function table Bamboo Regular or Long (CK-116T, CK-117T) can be connected using the multi-functional connecting holes. Use the 400 Leg Set (CK-112) for the Multi-function table Bamboo Regular or Long. Refer to the instruction manual of each item for details. For GF-01, there are two connecting holes per top plate. For GF-052, there are four connecting holes per top plate.

⑦ Install the remaining top plates in order.

Make sure that the protrusion of Legs AB fit securely in the slit of the top plate.

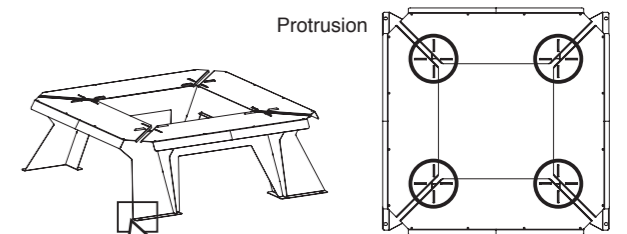

⚠ CAUTION



Since it is difficult to insert the pegs unless the top plate is removed, remove the top plate once after installation, and insert a steel peg of 30 cm or more into the open hole on the installation surface of Leg B to fix this product.

⑧ Be sure to set the fireplace in the center of the opening of this product with the top plate installed.

⚠ CAUTION

GF-051 is for Pack & Carry Fireplace (L), and GF-052 is for Pack & Carry Fireplace (XL) only. Do not use any other fireplaces. This product may become extremely hot. When using GF-051, make sure to use Base Plate Stand (L)/(M) or Fireplace Base Plate (L) for the Pack & Carry Fireplace (L).

Warranty

Snow Peak guarantees its products against manufacture defects. We have made every effort to insure our products are free from any defect or flaws. In the rare event that you feel this product has a defect or needs repair please contact the Snow Peak customer service or go to your local Snow Peak dealer where you purchased this product. Snow Peak will replace or repair any defect that may have been caused due to manufacturing. Snow Peak will not be able to replace this product if any damages occurred due to any of the following: 1. Material deterioration caused by age. / 2. Damage caused by modifications or rough handling. / 3. Damage caused by improper use not adhering to the instruction manual. / 4. Damage caused by unexpected accidents. / 5. Damage not caused by defects in the manufacturing process. / 6. Damage caused by dust or rust. / 7. Damage or defects caused when dismantling the product. / 8. Damage and defects caused by dropping or other shocks to the product. / 9. Deterioration or failure of parts due to friction. / 10. Damage caused by the use of the product in combination with other maker's products.

Repair

- For repairs, please contact the retailer where you purchased the product or Snow Peak user service.
- When you ask for repair, please make sure that the product is dry and clean.
- Please attach a memo or some kind of tag indicating the needed repair and also please write details of when and how the damaged occurred.
- We set for shipping cost and repair fee for the repair as follows. 1. Within warranty: Return shipping cost and repair fee will be covered by Snow Peak / 2. Outside warranty: Return shipping cost and repair fee will be covered by the user.